

Acta del Ple

Identificació de la sessió

Sessió: Ple ordinari N.6/2021

Ens: Consell Comarcal del Montsià

Òrgan: Ple

Caràcter: Ordinària

President/a: Joan Roig Castell

Secretari/ària: Gregorio Juárez Rodríguez

Dia: 3 de novembre de 2021

Hora d'inici: 20:02

Hora de finalització: 20:57

Lloc: Sala Emili Vives i Bertomeu

Assistents:

Sra. Núria Marco i Selma (ERC-AM)
Sra. Carme Macià Tomàs (ERC-AM)
Sr. Manel Crespo Liñan (ERC-AM)
Sra. Maria Elena Estarlich Arasa (ERC-AM)
Sra. Ester Martí i Accensi (ERC-AM)
Sr. Alfred Paredes i Poy (ERC-AM)
Sr. Josué Pozo i Llorc (ERC-AM)
Sr. Ernest Rillo i Lleixà (ERC-AM)
Sra. Susanna Sancho Maigí (ERC-AM)
Sr. Jose Antonio Tíscar Mata (ERC-AM)
Sra. Sònia Tomàs Roiget (ERC-AM)
Sra. Araceli Villalbí i Forcadell (ERC-AM)
Sra. Rosa Anglès Ballester (CP)
Sr. Sergi Guimerà Subirats (CP)
Sra. Anna Tomàs Talaró (CP)
Sr. Demetrio Querol Pasalamar (CP)
Sra. Neus Sancho Sanz (CP)
Sr. Agustí Gerard Barberà Arasa (JUNTS)
Sr. Maria Cinta Garrut Millan (JUNTS)
Sr. Ramon Agustí Muñoz Verge (JUNTS)
Sra. Eulàlia Pla Coto (JUNTS)
Sr. Joan Carles Solanes Samper (JUNTS)
Sr. Pau Garcia Bel (ECG)
Sra. Maria Isabel Garcia Leon (ECG)
Sr. Manuel David Lombarte Gil
Sra. Maria del Mar Medall Gonzalez

Excusen la seva assistència:

Sra. Érika Ferraté Curto (ERC-AM)

A la Ciutat d'Ampostà, el 3 de novembre de 2021.

Essent les 20.02 hores, es reuneixen a la Sala Emili Vives i Bertomeu, els membres integrants del Ple del Consell Comarcal que es relacionen més amunt, en sessió ordinària en primera convocatòria, sota la Presidència del senyor president, i assistits per mi, el Secretari General.

ACORDS

ÒRGANS COL·LEGIATS

1. PRESA DE CONEIXEMENT DE LA RENÚNCIA QUE HA FORMULAT EL CONSELLER COMARCAL SR. MANEL CRESPO LIÑAN, D'ERC-AM.

El Sr. Crespo s'acomiada dels assitents i el senyor President li agraeix la dedicació que ha prestat durant aquests anys.

Fets

1. En data 7 d'octubre de 2021, el Sr. Manel Crespo Liñan, conseller del grup comarcal d'Esquerra Republicana de Catalunya - Acord Municipal (ERC-AM), ha presentat la seva renúncia al càrrec de regidor d'aquest Consell Comarcal.
2. D'acord amb la resolució, de data 28 de juny de 2019, de la Junta Electoral provincial de Tarragona, la persona suplent del Sr. Manel Crespo Liñan, en la llista del Partit d'ERC-AM, a la qual li correspon pronunciar-se sobre si està disposada a desenvolupar les funcions de consellera al Consell Comarcal del Montsià és la Sra. Maria Elena Estarlich Arasa.
3. En data 8 d'octubre de 2021, la portaveu del grup comarcal d'ERC-AM Sra. Araceli Villalbí Forcadell, ha comunicat que la Sra. Maria Elena Estarlich Arasa forma part del grup comarcal d'ERC-AM.
4. La Sra. Maria Elena Estarlich Arasa ha presentat la documentació necessària per a la presa de possessió, per la qual cosa accepta el càrrec de consellera comarcal.
5. I d'acord amb la proposta de la Secretaria Comarcal.

Fonaments de dret

1. Article 21.4 del Decret legislatiu 4/2003, de 4 de novembre, pel qual s'aprova el text refós de la Llei de l'organització comarcal de Catalunya.
2. Article 6 del Decret 76/2019, de 26 de març, sobre l'elecció dels membres dels consells comarcals.
3. Resolució de la Junta electoral provincial de Tarragona, de data 28 de juny de 2019.

En conseqüència, S'ACORDA:

1. Prendre coneixement de la renúncia formulada per Sr. Manel Crespo Liñan (ERC-AM) al càrrec de conseller del Consell Comarcal del Montsià.
2. Notificar el present acord al Sr. Manel Crespo Liñan, agraint-li els serveis prestats al Consell Comarcal del Montsià.

Règim de recursos:

Si es vol impugnar la present resolució, que posa fi a la via administrativa, procedeix interposar recurs contenciós administratiu davant el Jutjat Contenciós Administratiu de Tarragona, en el termini de dos mesos a comptar de l'endemà de la seva notificació.

Alternativament i de forma potestativa, es pot interposar recurs de reposició davant el mateix òrgan que l'ha dictat, en el termini d'un mes a comptar de l'endemà de la seva notificació.

2. PRESA DE POSSESIÓ DE LA CONSELLERA SRA. MARIA ELENA ESTARLICH ARASA.

El senyor Secretari llegeix la fórmula de presa de possessió i la Sra. Estarlich respon: prometo per imperatiu legal.

El Sr. President li dona la benvinguda i li entrega el pin comarcal a la consellera entrant.

Fets

1. En data 26 de maig de 2019 es van celebrar les eleccions locals, en virtut del que establia el Reial decret 209/2019, d'1 d'abril, pel que es convoquen eleccions locals i a les Assemblees de Ceuta i Melilla per al 26 de maig de 2019 i el Decret 77/2019, de 26 de març, pel qual es convoquen eleccions a la presidència de les entitats municipals descentralitzades de Catalunya.
2. Atès que, en data 28 de juny de 2019, la Junta Electoral Provincial de Tarragona va certificar que, d'acord amb el que disposa l'article 21.3 del Decret legislatiu 4/2003, de 4 de novembre, pel qual s'aprova el text refós de la Llei de l'organització comarcal de Catalunya i l'article 1 del Decret 76/2019, de 26 de març, sobre l'elecció dels membres dels consells comarcals, aquesta Junta Electoral Provincial de Tarragona va proclamar el 28 de juny de 2019 els membres del Consell Comarcal del Montsià (25membres) i els seus suplents.
3. En data 7 d'octubre de 2021, el conseller comarcal Sr. Manel Crespo Liñan, ha presentat la renúncia del seu càrrec.
4. Atès que la suplent del senyor Manel Crespo Liñan, pel grup comarcal d'ERC-Acord Municipal, és la senyora Maria Elena Estarlich Arasa, es procedeix tot seguit a formalitzar la presa de possessió d'acord amb l'article 108 de la LOREG.

5. En data 8 d'octubre de 2021, la portaveu del grup comarcal d'ERC-AM ha posat en coneixement a aquest consell comarcal que la Sra. Maria Elena Estarlich Arasa forma part del grup comarcal d'ERC-AM i ha sol·licitat que s'iniciïn els tràmits pertinents per tal que la Sra. Estarlich prengui possessió com a consellera comarcal.
6. Atès que la senyora Maria Elena Estarlich Arasa ha complimentat la declaració de patrimoni i d'activitats i que el secretari ha verificat la credencial del membre electe així com la seva identitat.
7. Atès que el secretari ha fet les comprovacions oportunes i davant la voluntat de la senyora Estarlich de prendre possessió del càrrec de consellera d'aquest Consell.
8. D'acord amb la proposta de la Presidència comarcal.

Fonaments de dret

1. Llei orgànica 5/1985, de 19 de juny, del Règim Electoral General (LOREG)
2. Reial decret 2568/1986, de 28 de novembre, pel qual s'aprova el Reglament d'organització funcionament i règim jurídic de les entitats locals (ROF)
3. Article 21.4 del Decret legislatiu 4/2003, de 4 de novembre, pel qual s'aprova el text refós de la Llei de l'organització comarcal de Catalunya.
4. Article 1 del Decret 76/2019, de 26 de març, sobre l'elecció dels membres dels consells comarcals.

En conseqüència, S'ACORDA:

1. Convidar la Sra. Maria Elena Estarlich Arasa, del grup comarcal d'ERC-AM, per la presa de possessió del càrrec de consellera de la Corporació.
2. Sotmetre a Jurament o promesa el càrrec de conformitat amb el Reial decret 707/1979, de 5 d'abril, regulador de la fórmula per a la presa de possessió de càrrecs o funcions públiques següent:

“Jureu o prometeu per la vostra consciència i honor complir fidelment les obligacions del càrrec de consellera del Consell Comarcal del Montsià amb lleialtat al Rei, i guardar i fer guardar la Constitució i l'Estatut d'Autonomia de Catalunya?”

3. Admetre la senyora Maria Elena Estarlich Arasa al grup comarcal d'ERC-AM, atesa la comunicació, de data 8 d'octubre de 2021, conforme forma part de l'esmentat grup comarcal.

Règim de recursos:

Si es vol impugnar la present resolució, que posa fi a la via administrativa, procedeix interposar recurs contenciós administratiu davant el Jutjat Contenciós Administratiu de Tarragona, en el termini de dos mesos a comptar de l'endemà de la seva notificació.

Alternativament i de forma potestativa, es pot interposar recurs de reposició davant el mateix òrgan que l'ha dictat, en el termini d'un mes a comptar de l'endemà de la seva notificació.

PART RESOLUTIVA

3. APROVACIÓ, SI ESCAU, DE L'ESBORRANY DE L'ACTA DEL PLE ORDINARI N.5/2021.

El president dona compte de l'esborrany de l'acta del Ple ordinari N. 5/2021, de data 8 de setembre de 2021, la qual s'ha sotmès a votació essent aprovada per unanimitat dels assistents.

4. APROVACIÓ, SI ESCAU, DE L'ESMENA D'ERROR MATERIAL, DE FET O ARITMÈTIC DE L'ADHESIÓ A L'ACORD MARC DE SUBMINISTRAMENT D'ENERGIA ELÈCTRICA AMB DESTINACIÓ A LES ENTITATS LOCALS DE CATALUNYA.

La Presidència dona lectura de la proposta que ha emès el secretari general, sobre l'aprovació de l'esmena per error material, de fet o aritmètic de l'adhesió a l'acord marc de subministrament d'energia elèctrica amb destinació a les entitats locals de Catalunya, la qual s'ha sotmès a votació essent aprovada per majoria amb 19 vots favorables (12-ERC; 5-JUNTS; 2-ECG) i 5 abstencions de CP.

Fets

1.- El Consorci Català pel desenvolupament Local (CCDL), per encàrrec de l'Associació Catalana de Municipis (ACM), va aprovar en la sessió de la seva Comissió Executiva de data 1 d'octubre de 2020, i prèvia tramitació del corresponent procediment administratiu a tal efecte de conformitat amb els plecs de clàusules administratives particulars i prescripcions tècniques aprovats per Resolució de Presidència del CCDL de data 22 de juny de 2020 i publicats al perfil de contractant de l'entitat, la selecció de l'Acord marc de subministrament d'energia elèctrica, amb destinació a les entitats locals de Catalunya (Expedient 2019.03), d'acord amb el següent detall d'empreses seleccionades:

ENDESA ENERGIA, SAU: Lots 1, 2 i 3.

NEXUS ENERGIA, SA: Lots 1, 2 i 3.

GAS NATURAL COMERCIALIZADORA, SA: Lots 1,2 i 3.

IBERDROLA CLIENTES, SAU: Lots 1, 2 i 3.

ENDESA ENERGÍA RENOVABLE, SL: Lots 4, 5, 6 i 7.

ELECTRA CALDENSE ENERGIA, SA": Lots 4, 5, 6 i 7.

IBERDROLA SERVICIOS ENERGÉTICOS, SA: Lots 4, 5, 6 i 7.

HIDOELÉCTRICA DEL VALIRA, SA: Lot 6.

2.- En data 6 de novembre de 2020, un cop notificat l'acord esmentat a l'apartat anterior a totes les empreses licitadores, i havent transcorregut el termini legalment establert per a la interposició de recurs especial en matèria de contractació, es va procedir a formalitzar l'Acord marc en qüestió amb les empreses seleccionades, abans relacionades.

3.- Posteriorment, en data 12 de novembre de 2020, la Presidència d'aquest Consorci va adoptar la Resolució núm. 68/2020 per la que es resolgué, entre d'altres, aprovar l'expedient de contractació i el corresponent plec de clàusules administratives particulars del procediment amb número de referència 2019.03.D01, per a l'adjudicació dels lots 1, 2 i 3 de l'Acord marc de subministrament d'energia elèctrica amb destinació a les entitats locals de Catalunya (expedient núm. 2019.03), mitjançant el procediment de subhasta electrònica entre les empreses seleccionades en l'Acord marc del que deriva. Prèvia tramitació del corresponent procediment administratiu seleccionades i va adjudicar els lots 1, 2 i 3 de l'Acord marc a favor de l'empresa que va obtenir el millor preu en les subhastes electròniques, d'acord amb la fórmula i les taules de preus de sortida i valors del percentatge sobre el consum total anual per tarifa i període, previstos en el PCAP d'aplicació, de la que en resultà adjudicatària l'empresa ENDESA ENERGIA, SAU pel que fa als lots 1 i 2 i l'empresa IBERDROLA CLIENTES SAU pel lot 3.

4.- En data 8 de gener de 2021, es van formalitzar, entre el CCDL i les empreses adjudicatàries dels lots 1, 2 i 3, el corresponent contracte de subministrament elèctric, licitat de conformitat amb el procediment derivat referenciat a l'apartat anterior.

5. En data 26 de maig de 2021 es va emetre la providència de la gerència.

6. En 1 de juny de 2021, el secretari general ha emès informe favorable en relació al contracte 2019.03-D1 de l'acord marc de subministrament d'energia elèctrica amb destinació a les entitats locals de Catalunya (Exp. 2019.03).

7. En data 3 de juny de 2021, la interventora signa el document de reserva de crèdit.

8. S'ha observat, que en l'expedient no hi consta una reserva de crèdit a l'aplicació pressupostària CONSUM ELECTRIC VIVER D'EMPRESSES.

9. En data 23 de setembre de 2021, la interventora signa el document de reserva de crèdit 220210003744.

10. D'acord amb la proposta del secretari comarcal.

11. I d'acord amb el dictamen favorable que ha emès la comissió informativa de Promoció Econòmica.

Fonaments de dret

1. D'acord amb l'article 109.2 de la Llei 39/2015, d'1 de octubre, del Procediment Administratiu Comú de les Administracions Públiques les Administracions Públiques podran, també, rectificar en qualsevol moment, d'ofici o a instància dels interessats, els errors materials, de fet o aritmètics existents en els seus actes.

2. L'article 53 de la Llei 7/1985, de 2 de abril, reguladora de las Bases del Règim Local estableix que sense perjudici de les previsions específiques contingudes en els articles 65, 67 i 110 d'aquesta Llei, les corporacions locals podran revisar els seus actes i acords en els termes i l'abast que, per a l'Administració de l'Estat, s'estableix en la legislació de l'Estat reguladora del procediment administratiu comú.

En conseqüència, S'ACORDA:

1. Aprovar l'esmena d'error material, aritmètic o de fet que seguidament es detalla:

Al punt tercer dels acords, on diu: « Aprovar l'autorització i disposició de la despesa per import de 10.000 que s'imputarà, dins del pressupost comarcal vigent, amb càrrec a l'aplicació pressupostària núm.: 2021.1.9200.22100.01.»

Ha de dir: « Aprovar l'autorització i disposició de les despeses per import de 10.000 € i 3.500 € que s'imputaran, dins del pressupost comarcal vigent, amb càrrec a les aplicacions pressupostàries núm. 2021.1.9200.22100.01 i 2021.1.2410.22100.01, d'acord amb els documents de reserva de crèdit 220210002064 i 220210003744»

2. Notificar aquest acord a ENDESA ENERGIA SAU, empresa adjudicatària de l'Acord marc de subministrament d'energia elèctrica, tot donant-li els efectes de publicitat que siguin preceptius.

3. Notificar l'adopció d'aquest acord al CCDL (preferentment a través d'EACAT) i a l'ACM (preferentment a través d'EACAT), així com a la resta d'interessats que s'escaigui, i donant-li els efectes de publicitat que siguin preceptius.

4. Comunicar aquest acord a l'àrea d'Intervenció.

Règim de recursos:

Si es vol impugnar la present resolució, que posa fi a la via administrativa, procedeix interposar recurs contenciós administratiu davant el Jutjat Contenciós Administratiu de Tarragona, en el termini de dos mesos a comptar de l'endemà de la seva notificació.

Alternativament i de forma potestativa, es pot interposar recurs de reposició davant el mateix òrgan que l'ha dictat, en el termini d'un mes a comptar de l'endemà de la seva notificació.

5. APROVACIÓ, SI ESCAU, DE L'EXPEDIENT DE RECONeixEMENT EXTRAJUDICIAL DE CRÈDIT DE LES FACTURES D'ACCIONA AGUA, SA, CORRESPONENTS ALS MESOS DE MAIG A AGOST DE 2021

VOTACIÓ

GRUP	FAVOR	CONTRA	ABSTENCIÓ
ERC-AM			

JUNTS			
CP-PSC			
ECG			

6. APROVACIÓ, SI ESCAU, DE L'ESMENA ANNEX I DEL PLA ESTRATÈGIC DE SUBVENCIONS DEL CONSELL COMARCAL DEL MONTSIÀ 2021.

La Presidència dona lectura de la proposta que ha emès la Gerència comarcal, sobre l'aprovació de l'esmena de l'annex I del Pla estratègic comarcal de subvencions, la qual s'ha sotmès a votació essent aprovat per unanimitat dels assistents. (12-ERC; 5-CP; 5-JUNTS; 2-ECG)

Fets

1. En data 5 de maig de 2021, el Ple comarcal va aprovar el Pla Estratègic del Consell Comarcal del Montsià 2021, el qual conté una memòria explicativa dels objectius, els costos de realització i les seves fonts de finançament. Aquest s'ha publicat al tauler d'anuncis i en el Butlletí Oficial de la Província de Tarragona (inserció núm. 2021-04157, de 17 de maig de 2021).
2. Les activitats subvencionables pel Consell, enquadrades en el present Pla Estratègic de Subvencions, tenen com a punt de partida el Pressupost de Despeses per a l'exercici 2021 (Capítols IV i VII), referit tant als seus crèdits inicials com als incrementats mitjançant les modificacions pressupostàries. Conforme al disposat en l'article 13 del Reglament de la Llei general de subvencions, aprovat mitjançant Reial Decret 887/2006, de 21 de juliol, aquest Pla té caràcter programàtic i el seu contingut no crea drets ni obligacions, quedant la seva efectivitat condicionada a la posada en pràctica de les diferents línies de subvenció, atenent entre altres condicionants a les disponibilitats pressupostàries per a cada exercici.
3. D'acord amb l'històric d'anys anteriors, el Pla estratègic de subvencions 2021, inclou com a beneficiari d'una subvenció directa a l'Ajuntament d'Amposta, l'objectiu de la qual és la promoció de la cultura i equipaments culturals "Festival DeltaChamber Music Festival", amb càrrec a l'aplicació pressupostària 334146200 i per un import de 1.000 €.
4. En data 30 de juny de 2021, l'Associació del DeltaChamber Music Festival ha presentat la sol·licitud per rebre la subvenció.
5. Atès que, tant en el pressupost comarcal com el Pla estratègic de subvencions per a l'exercici 2021, consta com a beneficiari l'Ajuntament d'Amposta, és per la qual cosa que, en data 13 de juliol de 2021, es sol·licita a l'Ajuntament d'Amposta que indiqui a aquest Consell quina és l'entitat que ha de ser beneficiària de la subvenció nominativa prevista i darrerament esmentada, ja que si el beneficiari és l'Associació, s'ha de fer una esmena del Pla estratègic de subvencions.

6. En data 3 d'agost de 2021, l'Ajuntament sol·licita d'esmena al Pla estratègic de subvencions comarcal, tot indicant que l'Ajuntament no pot rebre la subvenció prevista i que sigui l'Associació DeltaChamber Music Festival la beneficiària de la subvenció prevista a l'aplicació pressupostària comarcal 334146200.
7. En data 6 d'octubre de 2021, la Gerència comarcal ha incoat l'expedient per esmenar l'annex 1 del Pla estratègic de subvencions del Consell Comarcal del Montsià 2021.
8. I d'acord amb la proposta de la Gerència i del dictamen de la Comissió d'Hisenda i Especial de Comptes.

Fonaments de dret

1. Articles 8.1 i 22 de la Llei 38/2003, de 17 de novembre, general de subvencions (LGS).
2. Article 15 del Reglament de la LGS, disposició que autoritza la modificació o la substitució de línies de foment inicialment establertes.
3. Llei 19/2014, de 29 de desembre, de transparència, accés a la informació i bon govern.
4. Títol VI de la Llei 39/2015, d'1 d'octubre, del procediment administratiu comú de les administracions públiques,
5. Llei Orgànica 2/2012, de 27 d'abril, d'estabilitat pressupostària i sostenibilitat financera.
6. Bases d'execució del Pressupost comarcal per a l'exercici de 2021.

En conseqüència, S'ACORDA:

1. Aprovar l'esmena de l'annex I del Pla estratègic de subvencions del Consell Comarcal del Montsià 2021, en el sentit següent:

- On diu :

APLICACIÓ PRESSUPOST	ÀREA GESTORA	BENEFICIARI /PROC. CONCESSIÓ	TIPUS	FINALITAT	OBJECTIUS ESPECÍFICS	IMPORT (€)
3341 46200	CONSELLERIA D'ESPORTS I CULTURA	DELTA CHAMBERS	CONCESSIÓ DIRECTA	Promoció de la cultura i equipaments culturals.	Festival Internacional de música de cambra. Apropar la cultura musical a la comarca. Despeses organització.	1.000,00 €
		PERSONA JURÍDICA	(*) Objectiu: a)			
		N O M : AJUNTAMENT D'AMPOSTA	(**) finançament: R.O.			
		NIF: P4301400J				

- Ha de dir:

APLICACIÓ PRESSUPOST	ÀREA GESTORA	BENEFICIARI /PROC. CONCESSIÓ	TIPUS	FINALITAT	OBJECTIUS ESPECÍFICS	IMPORT (€)

3341 46200	CONSELLERIA D'ESPORTS I CULTURA	DELTA CHAMBERS	CONCESSIÓ DIRECTA	Promoció de la cultura i equipaments culturals.	Festival Internacional de música de cambra. Apropar la cultura musical a la comarca. Despeses organització.	1.000,00 €
		PERSONA JURÍDICA	(*) Objectiu: a)			
		N O M : Associació del DeltaChamber Music Festival	(**) finançament: R.O.			
		NIF: G55733984				

2. Ordenar la seva publicació al Butlletí Oficial de la Província i a l'e-Tauler, als efectes oportuns.
3. Notificar aquests acords a les persones interessades.
4. Comunicar aquests acords a l'Àrea d'Intervenció.

Règim de recursos:

Si es vol impugnar la present resolució, que posa fi a la via administrativa, procedeix interposar recurs contenciós administratiu davant el Jutjat Contenciós Administratiu de Tarragona, en el termini de dos mesos a comptar de l'endemà de la seva notificació.

Alternativament i de forma potestativa, es pot interposar recurs de reposició davant el mateix òrgan que l'ha dictat, en el termini d'un mes a comptar de l'endemà de la seva notificació.

7. APROVACIÓ, SI ESCAU, DE LA MODIFICACIÓ DEL CONVENI DE DELEGACIÓ DE FUNCIONS EN MATÈRIA DE GESTIÓ DE SANEJAMENT D'AIGÜES ENTRE EL CONSELL COMARCAL DEL MONTSIÀ I L'AJUNTAMENT D'ULLDECONA.

La Presidència dona lectura de la proposta que ha emès el secretari general, sobre l'aprovació de la modificació del conveni de delegació de funcions en matèria de gestió de sanejament d'aigües amb l'ajuntament d'Ulldecona, la qual s'ha sotmès a votació essent aprovada per unanimitat dels assistents (12-ERC; 5-CP; 5-JUNTS; 2-ECCG).

Fets

1. En data 4 de juliol de 1994, l'Ajuntament d'Ulldecona va delegar al Consell Comarcal del Montsià la competència per a la gestió del tractament d'aigües residuals.

2. En data 11 de novembre de 1996, el Consell Comarcal del Montsià i l'Ajuntament d'Ulldecona van signar un conveni de delegació de funcions en matèria de gestió de sanejament en alta d'aigües residuals. El qual continua vigent.
3. En la clàusula primera de l'esmentat Conveni, s'estipulava la cessió al Consell Comarcal de les instal·lacions i terrenys afectats de les seves estacions de pre-tractament i emissaris d'aigües residuals, enumerades a l'annex I d'aquest Conveni (la depuradora d'Ulldecona), en l'estat i les condicions que s'hi explicitaven, per tal que la corporació comarcal exercís, per delegació, les competències municipals en matèria de sanejament d'aigües i control d'abocaments produïts per activitats classificades a la xarxa de clavegueram, en els termes establerts en el «Reglament guia de l'ús i els abocaments d'aigües residuals al clavegueram» (que s'incorporava com annex 2 del conveni).
4. En data 24 de setembre de 2014, el Ple comarcal va aprovar la modificació de l'annex I del conveni de delegació de funcions en matèria de gestió de sanejament d'aigües entre el Consell Comarcal del Montsià i l'Ajuntament d'Ulldecona, incloent l'EDAR dels Valentins.
5. En data 13 de juliol de 2021, l'Ajuntament d'Ulldecona ha fet entrada en aquest Consell Comarcal del certificat d'aprovació de la delegació al Consell Comarcal del Montsià la gestió de les competències, en el terme municipal d'Ulldecona, dels sistemes de sanejament (depuradores i el seu punt d'abocament al medi) dels barris Castell, Sant Joan del Pas (Rejolars) i les Ventalles i la modificació de l'annex 1 de l'esmentat conveni per incorporar al mateix els sistemes de sanejament (depuradores i el seu punt d'abocament al medi) dels barris Castell, Sant Joan del Pas (Rejolars) i les Ventalles esmentats.
6. La Gerència del Consell Comarcal ha incoat expedient per aprovar la modificació de l'annex I del conveni incloent els sistemes de sanejament (depuradores i el seu punt d'abocament al medi) dels barris Castell, Sant Joan del Pas (Rejolars) i les Ventalles esmentats, atès que el Consell Comarcal del Montsià va acceptar les competències del terme municipal d'Ulldecona en data 4 de juliol de 1994.
7. En data 10 de setembre de 2021, l'Àrea de Sanejament del COPATE, s'ha elaborat l'informe tècnic, ref. 682021, i memòria sobre modificació, annex 1, conveni delegació competències sanejament entre el consell comarcal del Montsià i l'ajuntament d'Ulldecona, on es recullen les dades dels sistemes de sanejament delegats. Ambdues consten a l'expedient.
8. En data 4 d'octubre de 2021, s'ha emès l'informe favorable de la Secretaria comarcal sobre l'adequació a la legalitat de l'esborrany de la modificació del conveni de col·laboració assenyalat.
9. En data 13 d'octubre de 2021, la Intervenció comarcal ha emès l'informe de valoració de les repercussions de l'aprovació de la modificació del conveni de delegació de competències de sanejament entre el consell comarcal del Montsià i l'Ajuntament d'Ulldecona, del qual es conclou el següent:

“Conclusions

Primera.- La repercussió pressupostària del conveni no suposa una major despesa no financera atès que es tracte d'un conveni de modificació de delegació de les funcions en matèria de sanejament d'aigües residuals sense implicació econòmica, essent nul l'efecte sobre l'estabilitat pressupostària.

Segon.-La despesa computable a efectes de la Regla de Despesa a l'exercici 2021 és de: Exercici 2021: 0,00 euros

Tercera.- No afecta el límit de deute al no finançar-se amb operacions de crèdit.”

10. D'acord amb la proposta favorable de la Secretaria comarcal.
11. De conformitat amb el dictamen favorable de la comissió de Medi Ambient, d'Agricultura i de Serveis al Municipi.

Fonaments de dret

1. Llei 26/2010, de 3 d'agost, de règim jurídic i de procediment de les administracions públiques de Catalunya.
2. Llei 39/2015, d'1 d'octubre, de Procediment Administratiu Comú de les Administracions Públiques.
3. Articles 47 i 49.g) de la Llei 40/2015, d'1 d'octubre, de règim jurídic del sector públic (LRJSP).
4. Article 7.2 de la Llei orgànica 2/2012, de 27 d'abril, d'estabilitat pressupostària i sostenibilitat financera.
5. D'acord amb les bases d'execució del Pressupost comarcal l'òrgan competent per aprovar la modificació del conveni interadministratiu és el Ple.

En conseqüència, S'ACORDA:

1. Modificar el Conveni de delegació de funcions en matèria de gestió de sanejament d'aigües entre el Consell Comarcal del Montsià i l'Ajuntament d'Ulldecona, per incloure en l'annex I l'assumpció de la gestió de les depuradores dels sistemes de sanejament (depuradores i el seu punt d'abocament al medi) dels barris Castell, Sant Joan del Pas (Rejolars) i les Ventalles esmentats, que s'adjunta al present com annex 1.
2. Facultar la Presidència del Consell Comarcal del Montsià per a la signatura del Conveni i per dur a terme el que calgui per donar compliment a aquests acords.
3. Notificar aquests acords a l'Ajuntament d'Ulldecona.
4. Comunicar aquests acords a les àrees d'Intervenció i Secretaria d'aquest Consell Comarcal.

Règim de recursos:

Si es vol impugnar la present resolució, que posa fi a la via administrativa, procedeix interposar recurs contenciós administratiu davant la Sala del Contenciós Administratiu de Tarragona, en el termini de dos mesos a comptar de l'endemà de la seva notificació.

Alternativament i de forma potestativa, es pot interposar recurs de reposició davant el mateix òrgan que l'ha dictat, en el termini d'un mes a comptar de l'endemà de la seva notificació.

8. RATIFICACIÓ, SI ESCAU, DEL DECRET DE LA PRESIDÈNCIA NÚM. 2021-0000678 "ADDENDA COMPLEMENTÀRIA AL CONTRACTE PROGRAMA ENTRE EL DEPARTAMENT DE DRETS SOCIALS I EL CONSELL COMARCAL DEL MONTSIÀ EN MATÈRIA DE SERVEIS SOCIALS, ALTRES PROGRAMES I SERVEIS RELATIUS AL BENESTAR SOCIAL I

POLÍTIQUES D'IGUALTAT PER IMPLEMENTAR NOVES MESURES EXTRAORDINÀRIES RELACIONADES AMB L'IMPACTE SOCIAL DE LA COVID-19 (QUARTA ADDENDA COVID)".

La Presidència dona lectura de la proposta que ha emès el secretari general sobre la ratificació del decret de la Presidència núm. 2021-0000678, la qual s'ha sotmès a votació essent aprovat per unanimitat dels assistents. (12-ERC; 5-CP; 5-JUNTS; 2-ECG)

Fets

1. En data 23 de setembre de 2021, per decret de la Presidència núm. 2020-0000877, s'ha resol aprovar Addenda complementària al contracte programa entre el Departament de Drets Socials i el Consell Comarcal del Montsià en matèria de serveis socials, altres programes i serveis relatius al benestar social i polítiques d'igualtat per implementar noves mesures extraordinàries relacionades amb l'impacte social de la COVID-19 (quarta addenda COVID), que es transcriu literalment a continuació:

"DECRET

Aprovació de l'Addenda complementària al contracte programa entre el Departament de Drets Socials i el Consell Comarcal del Montsià en matèria de serveis socials, altres programes i serveis relatius al benestar social i polítiques d'igualtat per implementar noves mesures extraordinàries relacionades amb l'impacte social de la COVID-19 (quarta addenda COVID)

Fets

1. *La Gerència del Consell Comarcal ha incoat expedient per tal d'aprovar el conveni de col·laboració entre Departament de Drets Socials i aquest Consell, que s'adjunta a l'expedient, el qual té com a objecte ampliar els termes de la cooperació, la col·laboració i la coordinació per a l'exercici 2021 amb les mesures següents:*

- *Mesura 45.12: Serveis d'atenció domiciliària (SAD) per atendre nous casos generats per la COVID-19*
- *Mesura 45.14: : Reforç dels serveis bàsics d'atenció social (SBAS)*

La concreció de cada mesura consta en les fitxes que s'adjunten a la present ampliació de l'Addenda.

L'EL s'acull a les mesures que s'especifiquen en l'Annex Mesures i aportacions del DSO, d'aquesta ampliació de l'Addenda.

2. *En data 13 de setembre de 2021, la coordinadora de Serveis Socials ha elaborat l'informe tècnic favorable i la memòria justificativa sobre la necessitat i oportunitat de la subscripció de l'ampliació de l'addenda i en la que s'indica que es contempla els següents ingressos/despeses:*

"De conformitat amb l'acord cinquè de l'addenda, El DSO gestionarà una bestreta del 100% de la seva aportació segons els imports que consten en l'Annex Imports econòmics d'aquesta ampliació de l'Addenda per cadascuna de les dues mesures. El 100% de la despesa executada serà finançada pel DSO en un 66% i el 34% restant

correspondrà a la liquidació anual que presentem als ens locals que formen part de l' ABSS Montsià."

3. *En data 17 de setembre de 2021, la Secretaria comarcal ha emès informe favorable sobre l'aprovació de l'ampliació de la quarta addenda CP.*

"CONCLUSIONS:

Primera.- La repercussió pressupostària del convenis consistirà, d'acord amb la memòria presentada, en una major despesa no financera igual al ingrés no financer a rebre, per tant, no tindrà efectes sobre el principi d' estabilitat pressupostària.

Segona.- La despesa computable a efectes de la regla de la despesa a l' exercici 2021 és de 0 euros.

Tercera.- No afecta al límit de deute al no finançar-se amb operacions de crèdit."

4. *I d'acord amb la proposta favorable de la coordinadora de Serveis socials.*

Fonaments de dret

- 1. Articles 55 i 57 de la Llei 7/1985, de 2 d'abril, reguladora de les bases de règim local, i 144 i 146 del Decret Legislatiu 2/2003, de 28 d'abril, pel qual s'aprova el Text refós de la Llei municipal i de règim local de Catalunya determinen els principis de col·laboració, coordinació i cooperació que han de regir l'actuació de les administracions públiques i les relacions interadministratives.*
- 2. Articles 47, 49 i 51 de la Llei 40/2015, d'1 d'octubre, de règim jurídic del sector públic (LRJSP).*
- 3. Addenda pel manteniment de la vigència per al 2021 del contracte programa 2016-2019 per a la coordinació, la cooperació i la col·laboració entre el Departament de Treball, Afers socials i famílies i el Consell Comarcal del Montsià, en matèria de serveis socials, altres programes relatius al benestar social i polítiques d'igualtat.*
- 4. L'òrgan competent per tal d'aprovar aquesta addenda és el Ple, tal com estableix la base 18a.1.1 de les Bases d'Execució del Pressupost, que diuen: «Així mateix correspondria també a aquest mateix òrgan l' aprovació de qualsevol addenda al conveni l'aprovació del qual li correspongui». Tot i això, la Coordinadora de l'Àrea de Serveis Socials, la senyora Mila Garriga Garrit, proposa aprovar-la mitjançant Decret de Presidència i posteriorment ratificar-les per l'òrgan competent.*

En conseqüència, RESOLC:

- 1. Aprovar l'Addenda complementària al contracte programa entre el Departament de Drets Socials i el Consell Comarcal del Montsià en matèria de serveis socials, altres programes i serveis relatius al benestar social i polítiques d'igualtat per implementar noves mesures extraordinàries relacionades amb l'impacte social de la COVID-19 (quarta addenda COVID).*
- 2. Facultar la Presidència del Consell Comarcal del Montsià per a la signatura del Conveni i per dur a terme el que calgui per donar compliment a l'acord.*
- 3. Donar trasllat del present acord al Departament de Drets Socials de la Generalitat de Catalunya, a l'Àrea de Serveis Socials i a l'Àrea d' intervenció.*
- 4. Ratificar aquest acord a la primera sessió que se celebri.*

Règim de recursos:

Si es vol impugnar la present resolució, que posa fi a la via administrativa, procedeix interposar recurs contenciós administratiu davant la Sala del Contenciós Administratiu de Tarragona, en el termini de dos mesos a comptar de l'endemà de la seva notificació. Alternativament i de forma potestativa, es pot interposar recurs de reposició davant el mateix òrgan que l'ha dictat, en el termini d'un mes a comptar de l'endemà de la seva notificació."

Fonaments de dret

1. Els articles 55 i 57 de la Llei 7/1985, de 2 d'abril, reguladora de les bases de règim local.
2. Articles 144 i 146 del Decret Legislatiu 2/2003, de 28 d'abril, pel qual s'aprova el Text refós de la Llei municipal i de règim local de Catalunya.
3. Articles 47, 49 i 51 de la Llei 40/2020, d'1 d'octubre, de règim jurídic del sector públic (LRJSP)
4. Addenda pel manteniment de la vigència per al 2021 del contracte programa 2016-2019 per a la coordinació, la cooperació i la col·laboració entre el Departament de Treball, Afers socials i famílies i el Consell Comarcal del Montsià, en matèria de serveis socials, altres programes relatius al benestar social i polítiques d'igualtat.

En conseqüència, S'ACORDA:

Únic. Ratificar el decret de la Presidència núm. 2021-0000678, de data 23 de setembre de 2021, sobre l'aprovació de l'Addenda complementària al contracte programa entre el Departament de Drets Socials i el Consell Comarcal del Montsià en matèria de serveis socials, altres programes i serveis relatius al benestar social i polítiques d'igualtat per implementar noves mesures extraordinàries relacionades amb l'impacte social de la COVID-19 (quarta addenda COVID)".

Règim de recursos:

Si es vol impugnar la present resolució, que posa fi a la via administrativa, procedeix interposar recurs contenciós administratiu davant el Jutjat Contenciós Administratiu de Tarragona, en el termini de dos mesos a comptar de l'endemà de la seva notificació.

Alternativament i de forma potestativa, es pot interposar recurs de reposició davant el mateix òrgan que l'ha dictat, en el termini d'un mes a comptar de l'endemà de la seva notificació.

PART D'IMPULS I CONTROL

9. APROVACIÓ, SI ESCAU, DE LA MOCIÓ, QUE PRESENTA EL GRUP COMARCAL DE CP, SOBRE LA SITUACIÓ DE LES DONES A L'AFGANISTAN.

La Presidència dona la paraula a la Sra. Anna Tomàs, consellera del grup comarcal de CP, que prèviament a la lectura de la moció vol denunciar l'agressió a una nena menor d'edat, que hi va haver el 2 de novembre de 2021, i dona el seu suport ent tots els àmbits per tal que la violència es pugui erradicar.

La Presidència sotmet l'assumpte a votació essent aprovat per unanimitat dels assistents (12-ERC; 5-CP; 5-JUNTS; 2-ECG)

Fets

1. L'arribada al poder dels talibans a l'Afganistan preocupa a les institucions europees i a la comunitat internacional pel que suposa de vulneració dels drets humans en aquest país, especialment envers les dones i les nenes.
2. Sabem que amb l'anterior govern talibà, entre 1996 i 2001, les dones no podien sortir de casa soles, ni anar al metge, ni estudiar, treballar o participar en la vida social i política. Les dones afganes tampoc tenien instruments per protegir-se de la violència masclista a la que estaven exposades de manera permanent, ni decidir sobre el seu matrimoni i la seva maternitat.
3. La violència imposada pels talibans va convertir les dones en esclaves.
4. Durant les últimes dues dècades, tot i que amb moltes deficiències, els drets de les dones i les nenes afganes ha progressat de manera significativa. Segons l'Organització Mundial de la Salut (OMS), durant aquests anys, el 87% de la població, incloses les dones, van poder anar a centres mèdics. Actualment hi ha 3,3 milions de nenes que reben educació i les dones han començat a participar en la feina i en la vida econòmica, política, social i cultural.
5. L'Afganistan necessita seguir avançant en igualtat i en drets: aconseguir que totes les nenes puguin anar a l'escola, augmentar la participació de les dones en l'ocupació, la política o la vida social, i erradicar la violència masclista, sigui del tipus que sigui.
6. L'arribada dels talibans al poder pot suposar no només frenar aquest procés, sinó fer moltes passes enrere respecte als avenços aconseguits per a les dones en els últims 20 anys.
7. La vida de les dones afganes ens importa. És per això que reclamem de manera urgent que tota la comunitat internacional, inclosa l'Organització de Nacions Unides (ONU), la Unió Europea (UE) i tots els països que en formen part, emprenguin totes les accions que siguin necessàries per evitar la tragèdia, recolzant la vida, la seguretat i els drets de les dones afganes. En el diàleg amb els talibans, els drets i llibertats de les dones i nenes no estan en venda, s'han de respectar. Parlem de drets humans. Avui són elles, demà podríem ser nosaltres.
8. Les institucions europees han de ser referència de drets i llibertats, no poden mirar cap a un altre costat amb pretextos absurds davant la gravetat del drama humanitari que plana sobre aquell país, especialment sobre aquestes dones i nenes. Les seves vides són les nostres vides i no podem abandonar-les a la seva sort.
9. Exigim complir amb els compromisos adquirits dins els Objectius de Desenvolupament Sostenible (ODS), on l'objectiu 5 entén la igualtat entre dones i homes com un dels

fonaments per construir un món pacífic, pròsper i sostenible, i es compromet amb la ciutadania plena de les dones, pel qual és imprescindible l'eliminació de totes les formes de discriminació i la violència masclista, en qualsevol de les seves manifestacions.

10. I d'acord amb la moció que ha presentat el portaveu del grup comarcal de Candidatura de Progrés.

Fonaments de dret

1. Article 13.3 del Reglament Orgànic Comarcal (ROC).

En conseqüència, S'ACORDA:

1. Manifestar la nostra preocupació per la situació de les dones i les nenes a l'Afganistan i donem el nostre suport com a administració pública a totes les accions que tinguin per objectiu evitar que es vulnerin els seus drets fonamentals, inclòs el seu dret a decidir sobre la seva educació, ocupació, participació política, econòmica, social o cultural, així com el dret a viure lliures de violència masclista, eradicant el matrimoni forçat i el matrimoni infantil.
2. Reclamar a la Comunitat Internacional, tant a les Nacions Unides com a la UE, perquè iniciïn totes les actuacions necessàries dirigides a preservar la vida de les dones i nenes afganes, de forma que tots els processos de diàleg i cooperació actual i futura incloguin la condicionalitat de la garantia dels drets de les dones i les nenes, així com el seu reconeixement com a ciutadanes de ple dret.
3. Recolzar la labor duta a terme pel govern espanyol en la recepció de les persones que han treballat per les institucions europees durant aquests anys i en l'adopció de mesures de protecció a les dones que es trobin en situació de risc pel simple fet de ser dones, així com a aquelles altres que han lluitat i lluiten a favor dels drets de les dones i les nenes, a les defensores dels drets humans, i aquelles professionals que durant aquests anys han treballat per la construcció de la llibertat i la democràcia a l'Afganistan.
4. Instar al Consell Europeu i a la Comissió Europea a facilitar la gestió de corredors humanitaris des de l'Afganistan a la UE per totes les dones i nenes en perill de persecució, i crida als Estats Membres de la UE a obrir les seves fronteres per donar una solució responsable i solidària a aquest drama humanitari.
5. Manifestar el nostre compromís com a Consell Comarcal del Montsià amb els valors democràtics de llibertat, igualtat i fraternitat.
6. Traslladar aquests acords al Govern Espanyol (Ministeris de Defensa, Igualtat i Afers Exteriors, Unió Europea i Cooperació), Congrés dels i les Diputades, al Senat, al Parlament de Catalunya, a les entitats municipalistes FMC i ACM, al Fons català de cooperació al desenvolupament, i a les entitats i associacions en defensa dels drets de les dones dels nostres municipis.

Règim de recursos:

Si es vol impugnar la present resolució, que posa fi a la via administrativa, procedeix interposar recurs contenciós administratiu davant el Jutjat Contenciós Administratiu de Tarragona, en el termini de dos mesos a comptar de l'endemà de la seva notificació.

Alternativament i de forma potestativa, es pot interposar recurs de reposició davant el mateix òrgan que l'ha dictat, en el termini d'un mes a comptar de l'endemà de la seva notificació.

10. DACIÓ DE COMPTE DE L'INFORME CONJUNT D'INTERVENCIÓ I TRESORERIA RELATIU A LA MOROSITAT DEL 2ON.TRIMESTRE 2021.

La interventora dona compte de l'informe conjunt d'Intervenció i Tresoreria sobre la morositat del 2n trimestre 2021, següent:

Fets

1. En data 30 d'agost de 2021 la Intervenció conjuntament amb la Tresoreria del Consell Comarcal del Montsià han emès informe sobre la morositat del 2on.trimestre de 2021, que es transcriu literalment a continuació:

" INFORME CONJUNT D'INTERVENCIÓ I TRESORERIA

Assumpte: Informe trimestral en compliment d'allò previst a l'article 5è de la Llei 15/2010. 2on. trimestre 2021

Les funcionaries que subscriuen, en l'exercici de les funcions contemplades en l'article 204 del real Decret legislatiu 2/2004, de 5 de març, pel que s'aprova el text refós de la Llei reguladora de les hisendes locals, i l'article 4 del Real Decret 1174/1987, de 18 de setembre, pel que es regula el règim jurídic dels funcionaris d'Administració Local amb habilitació de caràcter nacional, INFORMA

L'article 5è.4 de la Llei 15/2010, de 5 de juliol de modificació de la Llei 3/2004, de 29 de desembre, per la qual s'estableixen mesures de lluita contra la morositat en les operacions, estableix " la intervenció u órgano de la entidad local que tenga atribuida la función de contabilidad, incorporará al informe trimestral al pleno, regulado en el artículo anterior, una relación de las facturas o documentos justificativos con respecto a los cuales hayan transcurrido más de tres meses desde su anotación en el registro de intervención y no se hayan tramitado los correspondientes expedientes de reconocimientos de la obligación o se haya justificado por el órgano gestor la ausencia de tramitación de los mismos.

El pleno, en el plazo de quince días contados desde el día de la sesión en la que tenga conocimiento de dicha información, publicará un informe agregado de la relación de facturas y documentos que se le hayan presentado agrupándolos según su estado de tramitación."

Així mateix l'article 16.7 de l'Ordre del Ministeri d'Hisenda i Administracions Públiques 2105 /2012, d'1 d'octubre, per la que es desenvolupen les obligacions de subministrament d'informació previstes a la Llei orgànica 2/2012, de 27 d'abril, d'estabilitat pressupostària i sostenibilitat financera, estableix com a obligació trimestral la de remetre l'informe sobre morositat.

Així, segons estableix l'article 198.4 de la LCSP, l'Administració tindrà l'obligació d'abonar el preu dins dels trenta dies següents a la data d'expedició de les certificacions d'obres o dels corresponents documents que acreditin la realització total o parcial del contracte.

En cas de demora en el termini previst anteriorment, l'Administració haurà d'abonar al contractista els interessos de demora així com la indemnització pels costos de cobrament en els termes previstos en la Llei 3/2004, de 29 de desembre, per la qual s'estableixen mesures de lluita contra la morositat en les operacions comercials.

L'article 3 del Decret 94/1995, de 21 de febrer, d'assignació de funcions en matèria d'hisendes locals als Departaments de Governació i d'Economia i Finances, assigna a aquest Departament diverses funcions en matèria de tutela financera dels ens locals. L'article 52.1.d) del Decret 310 /2001, de 12 d'abril, de reestructuració del Departament d'Economia i Coneixement estableix que correspon a la Direcció General de Política Financera, Assegurances i tresor l'exercici de la tutela financera de les Corporacions locals.

El Ministeri d'Economia i Hisenda va publicar la "Guía para la elaboración de los Informes trimestrales que las entidades locales han de remitir al Ministerio de Economía y Hacienda, en cumplimiento del artículo cuarto de la Ley 15/2010, de 5 de julio, de modificación de la Ley 3 /2004, de 29 de diciembre, por la que se establecen medidas de lucha contra la morosidad en las operaciones comerciales".

En relació amb l'àmbit subjectiu s'inclouen les dades de la pròpia entitat així com les dades de les entitats depenents.

<i>Código de entidad</i>	<i>Entidad</i>
<i>09-43-006-RR-000</i>	<i>Cm. Montsià</i>
<i>09-00-382-CC-000</i>	<i>C. Desenvolupament Econòmic de l'Interior del Montsià (DEIM)</i>
<i>09-00-266-CC-000</i>	<i>C. Gestio Residus Municipals Comarca del Montsia</i>
<i>09-00-392-CC-000</i>	<i>C. Polítiques Ambientals de les Terres de l'Ebre</i>
<i>09-00-258-CC-000</i>	<i>C. Serv. Agroambient. Cm. del Baix Ebre i Montsià (CODE)</i>
<i>09-00-039-HH-000</i>	<i>F. Privada Montsià</i>

En relació a l'àmbit objectiu es té en compte les despeses per operacions comercials aplicades als capítols de despesa en bens corrents i serveis i inversions.

L'informe es realitza tenint en consideració la totalitat dels pagaments realitzats en el trimestre natural i la totalitat de les factures i documents justificatius pendents de pagament al final del mateix.

L'informe trimestral contempla la següent informació:

Pagaments realitzats en el trimestre.

Interessos de demora pagats en el trimestre.

Factures o documents justificatius pendents de pagament al final del trimestre.

Detall del període mig de pagament global a proveïdors i del període mig de pagament mensual i acumulat a proveïdors.

Per a realitzar el càlcul del Període Mig de Pagament s'ha utilitzat la següent fórmula:

$$PMP = \frac{SUM (\text{Nombre de dies període pagament} * \text{import de l'operació})}{SUM \text{ import operació}} =$$

Per al càlcul del Període mig de Pagament s'utilitza la fórmula que tot seguit es detalla:

$$PMPP = \frac{SUM (\text{Nombre dies pendent pagament} * \text{import de l'operació})}{SUM \text{ import operació}} =$$

A continuació es detalla de forma resumida les dades per a cadascuna de les entitats per al 2on.trimestre 2021 (VEURE ANNEX)

Es remet el present informe, en virtut d'allò disposat en l'article 4.4 de la Llei 15/2010, a la tresoreria del Consell Comarcal, per a que l'incorpori com annex al seu informe, i sigui tractat en el Plenari i publicada la relació agregada en el termini de 15 dies des de la data de celebració del mateix i en qualsevol cas, per tal que sigui remès a la Direcció general de Coordinació financera amb les CCAA i les EELL, com òrgan competent del Ministeri d'Economia i Hisenda i al Departament d'Economia i Finances de la Generalitat de Catalunya."

Fonaments de dret

1. L'article 5è.4 de la Llei 15/2010, de 5 de juliol de modificació de la llei 3/2004, de 29 de desembre, per la qual s'estableixen mesures de lluita contra la morositat en les operacions, estableix " la intervenció u òrgano de la entidad local que tenga atribuida la función de contabilidad, incorporará al informe trimestral al pleno, regulado en el artículo anterior, una relación de las facturas o documentos justificativos con respecto a los cuales hayan transcurrido más de tres meses desde su anotación en el registro de intervención y no se hayan tramitado los correspondientes expedientes de reconocimientos de la obligación o se haya justificado por el órgano gestor la ausencia de tramitación de los mismos. El pleno, en el plazo de quince días contados desde el día de la sesión en la que tenga conocimiento de dicha información, publicará un informe agregado de la relación de facturas y documentos que se le hayan presentado agrupándolos según su estado de tramitación."
2. L'article 16.7 de l'Ordre del Ministeri d'Hisenda i Administracions Públiques 2105/2012, d' 1 d'octubre, per la que es desenvolupen les obligacions de subministrament d'informació previstes a la llei orgànica 2/2012, de 27 d'abril, d'estabilitat pressupostària i sostenibilitat financera, estableix com a obligació trimestral la de remetre l'informe sobre morositat.
3. L'article 198.4 de la LCSP, l'Administració tindrà l'obligació d'abonar el preu dins dels trenta dies següents a la data d'expedició de les certificacions d'obres o dels corresponents documents que acreditin la realització total o parcial del contracte. En cas de demora en el termini previst anteriorment, l'Administració haurà d'abonar al

contractista els interessos de demora així com la indemnització pels costos de cobrament en els termes previstos en la Llei 3/2004, de 29 de desembre, per la qual s'estableixen mesures de lluita contra la morositat en les operacions comercials.

4. L'article 3 del Decret 94/1995, de 21 de febrer, d'assignació de funcions en matèria d'hisendes locals als Departaments de Governació i d'Economia i Finances, assigna a aquest Departament diverses funcions en matèria de tutela financera dels ens locals. L'article 52.1.d) del Decret 310/2001, de 12 d'abril, de reestructuració del Departament d'Economia i Coneixement estableix que correspon a la Direcció General de Política Financera, Assegurances i tresor l'exercici de la tutela financera de les Corporacions locals.

En conseqüència, S'ACORDA:

Únic: Donar-se per assabentat.

Règim de recursos:

Contra la present resolució, per tractar-se d'un acte administratiu de tràmit no qualificat, no procedeix la interposició de cap tipus de recurs

11. DACIÓ DE COMPTE DEL COST EFECTIU DELS SERVEIS EXERCICI 2020.

La interventora dona compte del cost efectiu dels serveis corresponents a l'exercici 2020, següent:

Fets

1. En data 19 d'octubre de 2021 es va dictar Decret de Presidència núm. 2021-0000775, següent:

"DECRET

Cost Efectiu dels Serveis de l'exercici 2020

Fets

1. el Consell Comarcal del Montsià va aprovar la liquidació de l'exercici 2020 en data 12 de març de 2021, decret de la Presidència núm. 2021-000020
2. El Consell Comarcal del Montsià, presta els serveis que tot seguit es detallen a la comarca del Montsià:

- Sanejament
- Acció social.
- Habitatge.
- Promoció i Foment de l'esport.

3. A partir de les dades de la liquidació la Intervenció del Consell Comarcal del Montsià ha calculat els costos efectius dels serveis que es presten, d'acord amb l'ANNEX adjunt.

Fonaments de dret

1. L'article 116 ter de la Llei 7/1985, de 2 d'abril, reguladora de les Bases del règim local estableix que totes les entitats locals calcularan abans del dia 1 de novembre de cada any el cost efectiu dels serveis que presten. També disposa que es comunicaran els costos efectius de cada servei al Ministeri d'Hisenda i Administracions Públiques per a la seva publicació.
2. L'Ordre HAP/2075/2014, de 6 de novembre estableix els criteris de càlcul del cost efectiu dels serveis que presten les entitats locals.
3. La Resolució de 23 de juny de 2015 de la Secretaria General de Coordinació Autonòmica i Local especifica les unitats físiques de referència de cada servei.

En conseqüència, RESOLC:

Primer.- Aprovar el cost efectiu dels serveis que el Consell Comarcal del Montsià i que es relacionen en l'ANNEX d'aquesta proposta.

ANNEX

	Despeses de personal	Despeses corrents en béns i serveis	Amortització	Arrendament financer	Transferències corrents i de capital	Altres despeses relacionades amb el servei	Costos indirectes	COST EFECTIU
Enllumenat públic								
Cementiri								
Recollida de residus								
Neteja viària								
Abastament domiciliari d'aigua potable								
Clavegueram								
Accés a nuclis de població								
Pavimentació de les vies públiques								
Parc públic								
Biblioteca pública								
Recollida de residus								
Tractament de residus								
Protecció civil								
Avaluació situacions necessitat social	1.695.431,69	275.824,37					135.610,81	2.106.866,87
Prevençió i extinció d'incendis								
Instal·lacions esportives d'ús públic								
Transport col·lectiu urbà de viatgers								
Medi ambient urbà								
Parcs i jardins								
Gestió de residus sòlids urbans								
Protecció contra la contaminació acústica i lumínica								
Urbanisme: planejament, gestió, execució i disciplina urbanística								
Protecció i gestió del patrimoni històric								
Promoció i gestió de la vivenda de protecció pública								
Conservació i rehabilitació de l'edificació	68540,04						3820,47	72360,51
Avaluació i tractament de les aigües residuals		1569856,3					114645,5	1684501,8
Infraestructura viària i altres equipaments								
Polícia local								
Trànsit, estacionament de vehicles i mobilitat								
Informació i promoció de l'activitat turística								
Fires								
Mercats								
Comerç ambulant								
Protecció de la salubritat pública								
Activitats funeràries								
Promoció de l'esport					6000		357,35	6357,35
Instal·lacions esportives								

Instal·lacions d'ocupació del temps lliure								
Promoció de la cultura								
Equipaments culturals								
Participar en la vigilància de l'escolaritat obligatoria								
Cooperar amb adm educatives per a la construcció de nous centres docents								
Conservació, manteniment i vigilància escoles infantil, primària i especials								
Promoció de la participació ciutadana a l'ús eficient de les tecnologies de la informació								

Segon.- Trametre al Ministeri d'Hisenda i Administracions Públiques els costos efectius dels serveis anteriorment referenciats."

Fonaments de dret

1. L'article 116 ter de la Llei 7/1985, de 2 d'abril, reguladora de les Bases del règim local estableix que totes les entitats locals calcularan abans del dia 1 de novembre de cada any el cost efectiu dels serveis que presten. També disposa que es comunicaran els costos efectius de cada servei al Ministeri d'Hisenda i Administracions Públiques per a la seva publicació.
2. L'Ordre HAP/2075/2014, de 6 de novembre estableix els criteris de càlcul del cost efectiu dels serveis que presten les entitats locals.
3. La Resolució de 23 de juny de 2015 de la Secretaria General de Coordinació Autonòmica i Local especifica les unitats físiques de referència de cada servei.

En conseqüència, S'ACORDA:

Únic: Donar-se'n per assabentat

Règim de recursos:

Contra la present resolució, per tractar-se d'un acte administratiu de tràmit no qualificat, no procedeix la interposició de cap tipus de recurs

12. DACIÓ DE COMPTE DE L'INFORME D'INTERVENCIÓ REFERENT A L'EXECUCIÓ DEL PRESSUPOST DEL 2ON.TRIMESTRE 2021.

La interventora dona compte de l'informe d'Intervenció referent a l'execució del pressupost del 2n trimestre 2021, següent:

Fets

1. En data 1 de setembre de 2021 la Intervenció del Consell Comarcal del Montsià ha emès informe sobre l'execució del pressupost en relació al 2on.trimestre de 2021, que es transcriu literalment a continuació:

INFORME D'INTERVENCIÓ

Assumpte: Informe sobre l'execució trimestral del Pressupost (2on.trimestre 2021)

De conformitat amb l'establert en l'article 16 de l'Ordre HAP/2105/2012, d'1 d'octubre, per la qual es desenvolupen les obligacions de subministrament d'informació previstes en la Llei Orgànica 2/2012, de 27 d'abril, d'Estabilitat Pressupostària i Sostenibilitat Financera, emeto el següent informe,

"INFORME

PRIMER. *El Consell Comarcal del Montsià ha de comunicar al Ministeri d'Hisenda i Administracions Públiques, (d'ara endavant, MINHAP) abans de l'últim dia del mes següent a la finalització de cada trimestre de l'any la següent informació:*

- *Actualització del pressupost en execució per a l'exercici 2021 o, si escau, del prorrogat fins a l'aprovació del Pressupost i detall d'execució al final del trimestre vençut.*
- *Situació del romanent de Tresoreria.*
- *Calendari i pressupost de Tresoreria.*
- *Detall de les operacions de deute viu i venciment mensual previst en proper trimestre.*
- *Perfil de venciment del deute en els propers 10 anys.*
- *Dades d'execució de dotació de plantilles i efectius (Informació requerida per aplicació del que es disposa en article 16.9 de l'Ordre).*
- *Informació que permeti relacionar el saldo resultant d'ingressos/despeses amb la capacitat o necessitat de finançament, d'acord amb el Sistema Europeu de Comptes (ajustis SEC).*
- *Actualització de l'informe de la intervenció del compliment de l'objectiu estabilitat financera (deute públic).*

SEGON. *Legislació aplicable:*

- *Llei Orgànica 2/2012, de 27 d'abril, d'Estabilitat Pressupostària i Sostenibilitat Financera.*
- *Ordre HAP/2105/2012, d'1 d'octubre, per la qual es desenvolupen les obligacions de subministrament d'informació previstes en la Llei Orgànica 2/2012, de 27 d'abril, d'Estabilitat Pressupostària i Sostenibilitat Financera.*

TERCER. *El Consell Comarcal del Montsià, té com a ens depenents els que tot seguit es detallen:*

Código	Denominación	Clasificación	
09-00-039-HH-000	F. Privada Montsià	ADMIN PUB	
09-00-258-CC-000	C. Serv. Agroambient. Cm. del Baix Ebre i Montsià (CODE)	ADMIN PUB	
09-00-266-CC-000	C. Gestio Residus Municipals Comarca del Montsia	ADMIN PUB	
09-43-006-RR-000	Cm. Montsià	ADMIN PUB	
09-00-382-CC-000	C. Desenvolupament Econòmic de l'Interior del Montsià (DEIM)	ADMIN PUB	
09-00-392-CC-000	C. Polítiques Ambientals de les Terres de l'Ebre	ADMIN PUB	

El CODE i el Consorci per a la Gestió dels Residus Municipals de la Comarca del Montsià, son Consorcis ja dissolts però que el MINHAP encara no ha donat de baixa en la seva base de dades i el DEIM és un consorci en procés de dissolució, per la qual cosa cap dels tres té pressupost aprovat ni prorrogat per a l'exercici de 2021 i no disposen de dades per poder complimentar el formulari corresponent a la informació trimestral que s'ha de trametre al MINHAP.

QUART. *S'ha complert l'obligació de remissió telemàtica de la informació requerida, dins dels terminis establerts per a això.*

CINQUÈ. De les dades d'execució del pressupost consolidat al final del primer trimestre 2021, resulta el següent Informe d'Avaluació de compliment dels objectius que contempla la Llei Orgànica 2/2012, de 27 d'abril, d'Estabilitat Pressupostària i Sostenibilitat Financera i que suposen que al Pressupost de les Entitats que formen part del sector Administracions Públiques d'aquesta Corporació:

a. Es compleix els objectius d'estabilitat pressupostària.

De les dades anteriors es desprèn que la corporació, a nivell consolidat, **compleix** amb l'objectiu d'estabilitat pressupostària en l'execució del 2on. trimestre de 2021.

Entidad	Ingreso no financiero (1)	Gasto no financiero (1)	Ajuste S. Europeo Cuentas (2)		Capac./Nec. Financ. Entidad
			Ajustes propia Entidad	Ajustes por operacione s internas	
09-00-039-HH-000 F. Privada Montsià	372.850,00	372.850,00	0	0	0
09-00-258-CC-000 C. Serv. Agroambient. Cm. del Baix Ebre i Montsià (CODE)	2	2	0	0	0
09-00-266-CC-000 C. Gestio Residus Municipals Comarca del Montsià	2	2	0	0	0
09-43-006-RR-000 Cm. Montsià	11.380.000,00	11.325.700,00	430.462,45	0	484.762,45
09-00-382-CC-000 C. Desenvolupament Econòmic de l'Interior del Montsià (DEIM)	2	2	0	0	0
09-00-392-CC-000 C. Polítiques Ambientals de les Terres de l'Ebre (COPATE)	16.068.746,87	15.211.973,41	-714.341,08	0	142.432,38

Capacidad/Necesidad Financiación de la Corporación Local 627.194,83

Con los objetivos aplicados desde la entrada en vigor de la LO 2/2012 LA CORPORACIÓN LOCAL CUMPLE CON EL OBJETIVO DE ESTABILIDAD PRESUPUESTARIA. Este incumplimiento es meramente informativo al suspenderse las reglas fiscales para 2020 y 2021

El Congrés dels Diputats el dia 20 d'octubre de 2020 ha apreciat que es dona una situació d'emergència extraordinària que motiva la suspensió de les regles fiscals, en els termes que recull l'article 11.3 LOEPSF. Conseqüentment, han quedat suspesos els acords del Consell de Ministres de 11 de febrer de 2020 relatius als objectius de d'estabilitat pressupostària i deute públic, així com al límit de despesa no financera.

No obstant això, i tal i com consta al Informe de la AIReF de 13 d'octubre de 2020 "l'actuació de les AAPP hauria de seguir orientant-se a garantir la sostenibilitat dels comptes públics a mig i llarg termini, que, com assenyala l'article 11.3 LOEPSF, no pot posar-se en perill per la desviació temporal del dèficit".

SISÈ. D'aquest Informe d'avaluació ha de tenir coneixement el Ple d'aquesta Corporació."

Fonaments de dret

1. Llei Orgànica 2/2012, de 27 d'abril, d'Estabilitat Pressupostària i Sostenibilitat Financera.
2. Ordre HAP/2105/2012, d'1 d'octubre, per la qual es desenvolupen les obligacions de subministrament d'informació previstes en la Llei Orgànica 2/2012, de 27 d'abril, d'Estabilitat Pressupostària i Sostenibilitat Financera.

En conseqüència, S'ACORDA:

Únic: Donar-se per assabentat.

Règim de recursos:

Contra la present resolució, per tractar-se d'un acte administratiu de tràmit no qualificat, no procedeix la interposició de cap tipus de recurs

13. DACIÓ DE COMPTE DE LES LÍNIES FONAMENTALS DEL PRESSUPOST PER A L'EXERCICI 2022.

La interventora dona compte de les línies fonamentals del Pressupost per a l'exercici 2022, següents:

Fets

En data 14 d'octubre de 2021 es va dictar Decret de Presidència núm. 2021-0000761 d'aprovació de les línies fonamentals del Pressupost per a l'exercici 2022, que es transcriu literalment a continuació:

DECRET

Aprovació línies fonamentals del pressupost 2022

Fets

Amb data 9 de setembre de 2021, es va iniciar procediment per a l'aprovació de les Línies Fonamentals del Pressupost de l'exercici 2022.

En data 28 de setembre de 2021 la Preasidència del consell Comarcal del Montsià va elaborar la Memòria referent a les línies fonamentals del pressupost per a l'exercici 2022.

En data 13 d'octubre de 2021 es va emetre per intervenció informe per valorar les Línies Fonamentals del Pressupost 2022.

Fonaments de dret

— La Directiva 2011/85/UE del Consell de 8 de novembre de 2011.

—L'article 27 de la Llei Orgànica 2/2012, de 27 d'Abril, d'Estabilitat pressupostària i sostenibilitat financera.

— Els articles 4, 5, 6 i 15 de l'Ordre HAP/2105/2012, d'1 d'octubre, per la qual es desenvolupen les obligacions de subministrament d'informació previstes en la Llei Orgànica 2/2012, de 27 d'abril, d'Estabilitat Pressupostària i Sostenibilitat Financera.

— L'article 168.1 del Text Refós de la Llei Reguladora de les Hisendes Locals, aprovat pel Reial decret Legislatiu 2/2004, de 5 de març.

En conseqüència, **RESOLC:**

PRIMER. Aprovar les Línies Fonamentals del Pressupost elaborat per aquesta Entitat Local que servirà de base per a l'elaboració del Pressupost de l'any 2022, d'acord amb l'**annex** que s'adjunta.

SEGON. Remetre les Línies Fonamentals del Pressupost del Consell Comarcal del Montsià al Ministeri d'Hisenda i Funció Pública pels mitjans telemàtics habilitats a aquest efecte.

Règim de recursos:

Contra la present resolució, per tractar-se d'un acte administratiu de tràmit no qualificat, no procedeix la interposició de cap tipus de recurs

Joan Roig Castell
President

Fonaments de dret

— La Directiva 2011/85/UE del Consell de 8 de novembre de 2011.

—L'article 27 de la Llei Orgànica 2/2012, de 27 d'Abril, d'Estabilitat pressupostària i sostenibilitat financera.

— Els articles 4, 5, 6 i 15 de l'Ordre HAP/2105/2012, d'1 d'octubre, per la qual es desenvolupen les obligacions de subministrament d'informació previstes en la Llei Orgànica 2/2012, de 27 d'abril, d'Estabilitat Pressupostària i Sostenibilitat Financera.

— L'article 168.1 del Text Refós de la Llei Reguladora de les Hisendes Locals, aprovat pel Reial decret Legislatiu 2/2004, de 5 de març.

En conseqüència, S'ACORDA:

UNIC. Donar-se'n per assabentat.

Règim de recursos:

Contra la present resolució, per tractar-se d'un acte administratiu de tràmit no qualificat, no procedeix la interposició de cap tipus de recurs

14. DACIÓ DE COMPTE DELS DECRETS DE LA PRESIDÈNCIA I DE LA GERÈNCIA DEL NÚM. 622 AL NÚM. 835 DE 2021.

Es dóna compte, en compliment de l'article 42 del Reglament d'organització, funcionament i règim jurídic de les corporacions locals, aprovat per Reial Decret 2568/1986 de 28 de novembre, de les resolucions de la Presidència/Alcaldia, del núm. 622 al núm. 835 de 2021.

Detall dels decrets:

Núm. decret	Data	Unitat	Assumpte
2021-0000622	26 d'agost de 2021	Àrea Secretaria	Convocatòria de 'Ple ordinari N.5/2021'
2021-0000623	26 d'agost de 2021	Àrea Secretaria	Convocatòria de 'Junta de Portaveus N.4/2021'
2021-0000624	26 d'agost de 2021	Serveis Socials	Proposta de cobrament de l'ordenança del SAD, mes de juliol
2021-0000625	27 d'agost de 2021	Àrea de Serveis al Territori	Contractació menor d'obra per a la renovació de l'enllumenat dels banys de la planta baixa del Consell Comarcal del Montsià
2021-0000626	27 d'agost de 2021	Intervenció	Liquidació al Jutjat 1 del Social de Tortosa de la quota pendent referent a la Interlocutoria 22/2015 en relació a l'expedient del Sr. Francesc Baixauli Peris
2021-0000627	27 d'agost de 2021	Comptabilitat	Autoritzar, disposar i reconèixer obligacions nòmines mes d'agost de 2021
2021-0000628	27 d'agost de 2021	Comptabilitat	INTER21. Ordenació de pagament de diferents relacions.
2021-0000629	27 d'agost de 2021	Joventut	Llista provisional d'admesos i exclosos del procés de selecció en marc de la convocatòria per a l'any 2021 del programa Joves en Pràctiques
2021-0000630	27 d'agost de 2021	Ensenyament	Aprovació de les Bases específiques per a la concessió dels ajuts per l'assistència a colònies i campaments durant l'any 2021, l'adquisició de llibres escolars obligatoris i l'assistència a llars d'infants durant el curs 2021-2022.
2021-0000631	27 d'agost de 2021	Comptabilitat	Ordenació pagament nòmines mes d'agost de 2021 i desplaçaments

2021-0000632	27 d'agost de 2021	Tresoreria	Ordenació de pagament de la quota pendent al Jutjat 1 del social de Tortosa referent a l'expedient 22/2015, Srl. Baixauli
2021-0000633	27 d'agost de 2021	Tresoreria	Ordenació de pagament AIMS abril - maig de la 2a. distribució i maig-juny de la 3a. distribució dels curs 2020 /2021
2021-0000634	31 d'agost de 2021	Comptabilitat	INTER21.Aprovació de les factures de contractes menors mes d'agost
2021-0000635	31 d'agost de 2021	Comptabilitat	INTER21.Aprovació de les factures de les licitació mes d'agost
2021-0000636	31 d'agost de 2021	Comptabilitat	INTER21. Aprovació de les factures de les compres de gestió mes d'agost
2021-0000637	1 de setembre de 2021	Empresa	Proposta de sol·licitud 'Convocatòria Treball a les 7 Comarques 2021'
2021-0000638	2 de setembre de 2021	Àrea Secretaria	Deixar sense efecte la convocatòria de la Junta de Portaveus N.4/2021, d'1 de setembre de 2021, a les 19:00 h.
2021-0000639	2 de setembre de 2021	Àrea Secretaria	Esmena d'error en l'informe de ref. 0642021 «sobre la sol·licitud d'abocament en cisterna de l'establiment COMERCIAL MATAMOROS, SL i decret de la Presidència núm. 2021-0000604.
2021-0000640	2 de setembre de 2021	Àrea Secretaria	Deixar sense efecte la convocatòria del Ple ordinari N.5 /2021, d'1 de setembre de 2021, a les 20:00 h.
2021-0000641	2 de setembre de 2021	Joventut	Sol·licitar l'alta com a oficina de registre presencial del sistema Cl@ve
2021-0000642	3 de setembre de 2021	Àrea de Promoció Econòmica	Liquidació del preu públic corresponent al mes d'agost de 2021, per a l'ús d'espais i prestació de serveis del viver d'empreses del Montsià, a David Fernández Maigí, pel lloguer del despatx núm. 9 del viver d'empreses del Montsià.
2021-0000643	3 de setembre de 2021	Àrea Secretaria	Convocatòria del Ple comarcal N.5/2021 Ordinari
2021-0000644	3 de setembre de 2021	Àrea Secretaria	Convocatòria Junta de Portaveus N.4/2021
2021-0000645	3 de setembre de 2021	Àrea Secretaria	Autoritzar i disposar la despesa generada pel subministrament d'aigua de consum.
2021-0000646	3 de setembre de 2021	Medi Ambient	Renovació del permís d'abocament a la xarxa de clavegueram, a l'empresa GALPGEST PETROGAL ESTACIONES DE SERVICIO, SLU d'Amposta.
2021-0000647	3 de setembre de 2021	Serveis Socials	Pròrroga del compromís socioeducatiu (COSE) i signatura dels documents que el formalitzen.
2021-0000648	6 de setembre de 2021	Joventut	Llista definitiva d'admesos i exclosos del procés de selecció en el marc de la convocatòria per a l'any 2021 del programa Joves en Pràctiques.
2021-0000649	7 de setembre de 2021	Recursos Humans	Proposta de la Gerència a la Presidència per aprovar els criteris de valoració dels currículums corresponents a l'oferta 09 2021 15969

2021-0000650	9 de setembre de 2021	Recursos Humans	Proposta de la Secretaria general a la Presidència per aprovar i publicar la llista provisional d'admesos i exclosos al procés de selecció per constituir una borsa de treball de tècnics d'administració general
2021-0000651	9 de setembre de 2021	Joventut	Aprovació de les bases que regiran el concurs Calendari Montsià Jove 2022
2021-0000652	9 de setembre de 2021	Comptabilitat	INTER21. Aprovació de les factures de les taxes mes d'agost
2021-0000653	14 de setembre de 2021	Àrea Secretaria	Conveni pràctiques externes entre la URV i el CCM Ref. URV B05.02.03 N-010001
2021-0000654	14 de setembre de 2021	Comptabilitat	INTER21. Ordenació de pagament de les diferents factures del mes d'agost _segon
2021-0000655	15 de setembre de 2021	Comptabilitat	Autoritzar, disposar i reconèixer obligacions quotes seguretat social mes d'agost de 2021
2021-0000656	15 de setembre de 2021	Joventut	Admissió de les persones inscrites al curs Dificultats en l'aprenentatge
2021-0000657	15 de setembre de 2021	Joventut	Aprovar les liquidacions dels ingressos percebuts de l'alumnat del curs de dificultats en l'aprenentatge
2021-0000658	16 de setembre de 2021	Àrea Secretaria	Adhesió del Consell Comarcal del Montsià al conveni que, amb data 18 de març de 2021, van subscriure l'Agència Estatal d'Administració Tributaria i la Federació Espanyola de Municipis i Províncies en matèria de subministrament d'informació de caràcter tributari a les entitats locals.
2021-0000659	20 de setembre de 2021	Joventut	Autoritzar i disposar la despesa per a la contractació menor del servei de formació en plans d'igualtat de gènere: obligacions legals i beneficis
2021-0000660	20 de setembre de 2021	Recursos Humans	Proposta de la Secretaria general a la Presidència per aprovar i publicar la llista provisional d'admesos i exclosos al procés de selecció per constituir una borsa de treball de tècnics per al projecte "Treball a les 7 comarques"
2021-0000661	22 de setembre de 2021	Comptabilitat	Ordenació de pagament de les quotes de la seguretat social del mes d'agost de 2021
2021-0000662	22 de setembre de 2021	Comptabilitat	Autoritzar, disposar i reconèixer obligacions assistències a òrgans col·legiats durant el mes d'agost de 2021
2021-0000663	22 de setembre de 2021	Comptabilitat	Autoritzar, disposar i reconèixer obligacions assistència consellers a òrgans col·legiats mes de juliol de 2021
2021-0000664	22 de setembre de 2021	Intervenció	Aprovar, autoritzar, disposar i reconèixer l'obligació de la liquidació de les taxes referent a les publicacions al BOPT
2021-0000665	22 de setembre de 2021	Ensenyament	Reconeixement de les obligacions dels ajuts individuals de menjador (AIM) de la 1a distribució d'abril de 2021

2021-0000666	22 de setembre de 2021	Comptabilitat	Autoritzar, disposar i reconèixer obligacions aportacions grups polítics mes d'agost de 2021
2021-0000667	22 de setembre de 2021	Intervenció	Aprovació i reconeixement de factures corresponents a contractes menors fins el 15 de setembre de 2021
2021-0000668	22 de setembre de 2021	Intervenció	Reconeixer l'obligació de les factures de gestió de compres fins al 15 de setembre de 2021
2021-0000669	22 de setembre de 2021	Ensenyament	Reconeixement de les obligacions dels ajuts individuals de menjador (AIM) de la 1a distribució de maig de 2021
2021-0000670	22 de setembre de 2021	Intervenció	Aprovació factures amb licitació fisn al 15 de setembre de 2021
2021-0000671	23 de setembre de 2021	Recursos Humans	Proposta de la Secretaria general a la Presidència per concedir a la Sra. Ana Cristina Lleixà Subirats una reducció de jornada per tenir cura de la seva filla menor
2021-0000672	23 de setembre de 2021	Contractació	Proposta de la secretaria general, d'acord amb l'acta de la Mesa de Contractació, d'adjudicació del contracte del servei per a la valoració, entrega, recollida, manteniment i logística del servei de promoció de l'autonomia personal: Banc d' Ajudes Tècniques de les Terres de l'Ebre del Consell Comarcal del Montsià.
2021-0000673	23 de setembre de 2021	Recursos Humans	Proposta de la Secretaria general a la Presidència per modificar el nomenament d'un vocal suplent del tribunal de selecció
2021-0000674	23 de setembre de 2021	Recursos Humans	Proposta de la Secretaria general a la Presidència per acceptar la petició de baixa voluntària de la Sra. Andrea Fernández Rosique
2021-0000675	23 de setembre de 2021	Comptabilitat	Autoritzar, disposar i reconèixer obligació desplaçaments
2021-0000676	23 de setembre de 2021	Recursos Humans	Proposta de la Gerència a la Presidència per aprovar els criteris de valoració dels currículums corresponents a l'oferta 09 2021 17426
2021-0000677	23 de setembre de 2021	Intervenció	Modificació de crèditi núm. 8/2021 generada per majors ingressos
2021-0000678	23 de setembre de 2021	Àrea Secretaria	Aprovació de l'Addenda complementària al contracte programa entre el Departament de Drets Socials i el Consell Comarcal del Montsià en matèria de serveis socials, altres programes i serveis relatius al benestar social i polítiques d' igualtat per implementar noves mesures extraordinàries relacionades amb l'impacte social de la COVID-19 (quarta addenda COVID)
2021-0000679	23 de setembre de 2021	Àrea Secretaria	Convocatòria de 'Junta de Govern N.8/2021'
2021-0000680	24 de setembre de 2021	Comptabilitat	Ordenació de pagament assistències consellers/es a òrgans col·legiats mesos de juliol i agost de 2021 i aportacions grups polítics mes d'agost de 2021

2021-0000681	24 de setembre de 2021	Comptabilitat	Ordenació de pagament 1a distribució ajuts individual menjador mesos abril i maig 2021
2021-0000682	24 de setembre de 2021	Recursos Humans	Proposta de la Secretaria general a la Presidència per contractar a la Sra. Diana Carolina Muñoz Higuera com a operària de neteja
2021-0000683	24 de setembre de 2021	Recursos Humans	Proposta de la Secretaria general a la Presidència per contractar a tres joves com a administratius en pràctiques en el marc del programa «Joves en pràctiques 2021»
2021-0000684	24 de setembre de 2021	Serveis Socials	Tancament del compromís socioeducatiu (COSE) i signatura dels documents que el formalitzen
2021-0000685	24 de setembre de 2021	Intervenció	Autoritzar, disposar i reconèixer les obligacions de comissions bancaries
2021-0000686	24 de setembre de 2021	Tresoreria	Ordenació de pagament de taxes corresponents al mes d'agost de 2021
2021-0000687	27 de setembre de 2021	Comptabilitat	Autoritzar, disposar i reconèixer obligacions nòmines mes de setembre de 2021
2021-0000688	27 de setembre de 2021	Serveis Socials	Proposta de cobrament de l'ordenança del SAD, mes d'agost
2021-0000689	27 de setembre de 2021	Medi Ambient	Permís d'abocament a la xarxa de clavegueram municipal a l'empresa Neumáticos Armando Pueyo, SL (CCM00179/19)
2021-0000690	27 de setembre de 2021	Comptabilitat	INTER21. Ordenació de pagament factures Exp. 8102280001-2021-0004132
2021-0000691	27 de setembre de 2021	Recursos Humans	Indemnització en concepte d'assistència a òrgans de selecció
2021-0000692	27 de setembre de 2021	Recursos Humans	Proposta de la Secretaria general a la Presidència per reconèixer a la Sra. Ana Cristina Bertomeu Gil l'antiguitat a l'Administració pública i el dret al cobrament de triennis
2021-0000693	27 de setembre de 2021	Recursos Humans	Proposta de la Secretaria general a la Presidència per reconèixer a la Sra. Ana Cristina Lleixà Subirats l'antiguitat a l'Administració pública i el dret al cobrament de triennis
2021-0000694	27 de setembre de 2021	Recursos Humans	Indemnització en concepte d'assistència a òrgans de selecció
2021-0000695	27 de setembre de 2021	Informàtica	Proposta ampliació de la Wifi del Consell.
2021-0000696	27 de setembre de 2021	Recursos Humans	Indemnització en concepte de desplaçament i assistència a òrgans de selecció
2021-0000697	27 de setembre de 2021	Recursos Humans	Proposta de la Secretaria general a la Presidència per reconèixer a la Sra. Eva Maria Gonell Agramunt l'antiguitat a l'Administració pública i el dret al cobrament de triennis

2021-0000698	28 de setembre de 2021	Comptabilitat	Ordenació de pagament de les nòmines del mes de setembre de 2021 i desplaçaments
2021-0000699	29 de setembre de 2021	Recursos Humans	Proposta de la Secretaria general a la Presidència per extingir el contracte laboral de la Sra. Immaculada Queral Diaz
2021-0000700	29 de setembre de 2021	Intervenció	Modificació de crèdit núm.9/2021 generada per majors ingressos
2021-0000701	29 de setembre de 2021	Recursos Humans	Proposta de la Secretaria general a la Presidència per denegar el reingrés de la Sra. Flora Fibla Estrem a les vacants que l'ens pot tenir de l'especialitat de treball social
2021-0000702	29 de setembre de 2021	Ocupació	Proposta per a incoar expedient per a sol·licitar la subvenció de la convocatòria per a l'any 2021 de les línies MG45 i DONA del Programa Treball i Formació.
2021-0000703	30 de setembre de 2021	Recursos Humans	Proposta de la Secretaria general a la Presidència per contractar a la Sra. M. Olivia Grifó Felip com a treballadora familiar
2021-0000704	30 de setembre de 2021	Medi Ambient	Permís d'abocament d'aigües residuals a la xarxa de clavegueram. Cambra Arrossera del Montsià, SL
2021-0000705	1 d'octubre de 2021	Recursos Humans	Proposta de la Secretaria general a la Presidència per acceptar el desistiment del Sr. Manel Roda Bertomeu
2021-0000706	1 d'octubre de 2021	Recursos Humans	Nomenament de la Sra. Anca Florina Mihoc Dubou, de la Sra. Rosa Ana Zafra Cabello i de la Rosa Sancho Sancho com a funcionàries de carrera del subgrup professional C1
2021-0000707	1 d'octubre de 2021	Àrea Secretària	Atorgament subvenció amb caràcter nominatiu a l'Ajuntament de Santa Bàrbara per al finançament de l'Escola Municipal de Música de Santa Bàrbara.
2021-0000708	1 d'octubre de 2021	Àrea Secretària	Atorgament subvenció amb caràcter nominatiu a l'Ajuntament d'Alcanar per al finançament de l'Escola Municipal de Música d'Alcanar
2021-0000709	1 d'octubre de 2021	Àrea Secretària	Aprovació de la bestreta econòmica del conveni de subvenció nominativa, per a l'exercici 2020, amb la Fundació Montsià
2021-0000710	1 d'octubre de 2021	Recursos Humans	Proposta de la Secretaria general a la Presidència per acceptar la petició de baixa voluntària de la Sra. Olivia Grifó Felip
2021-0000711	1 d'octubre de 2021	Àrea Secretària	Autoritzar i disposar la despesa generada pel servei de retimbrat de material contra incendis.
2021-0000712	1 d'octubre de 2021	Informàtica	Proposta Substitució del RACK de cablejat i comunicacions del Consell.
2021-0000713	4 d'octubre de 2021	Intervenció	Aprovació liquidacions corresponents a taxes des del 15 al 30 de setembre de 2021
2021-0000714	4 d'octubre de 2021	Intervenció	Aprovació comissions bancàries fins 30/09/2021-
2021-0000715	4 d'octubre de 2021	Intervenció	Aprovació factures contractes menors des del 15 al 30 de setembre de 2021
2021-0000716	4 d'octubre de 2021	Comptabilitat	Aprovació factures amb licitació del 15 al 30 de setembre de 2021

2021-0000717	4 d'octubre de 2021	Joventut	Autoritzar i disposar la despesa per a la contractació menor de serveis per al lloguer de material de realitat virtual per a la Trobada de joves del Montsià
2021-0000718	4 d'octubre de 2021	Àrea de Promoció Econòmica	Liquidació del preu públic corresponent al mes de setembre de 2021, per a l'ús d'espais i prestació de serveis del viver d'empreses del Montsià, a David Fernández Maigí, pel lloguer del despatx núm. 9 del viver d'empreses del Montsià.
2021-0000719	5 d'octubre de 2021	Recursos Humans	Proposta de la Secretaria general a la Presidència per acceptar la petició de baixa voluntària de la Sra. Maria Lizàrraga Roselló
2021-0000720	5 d'octubre de 2021	Joventut	Autoritzar i disposar la despesa per a la contractació menor de serveis per a la realització d'un conjunt de píndoles formatives dintre de la segona edició del projecte «INSTApills»
2021-0000721	5 d'octubre de 2021	Àrea Secretaria	Nomenament del Sr. Agustí Ferreres Subirats com a assessor en el procés selectiu en el marc del projecte "Pla d'Ocupació Montsià 2021".
2021-0000722	5 d'octubre de 2021	Recursos Humans	Proposta de la Secretaria general a la Presidència per aprovar i publicar la llista definitiva d'admesos i exclosos al procés de selecció per constituir una borsa de treball de tècnics per al projecte "Treball a les 7 comarques"
2021-0000723	5 d'octubre de 2021	Recursos Humans	Proposta de la Secretaria general a la Presidència per acceptar la petició de baixa voluntària de la Sra. Andrea Fonollosa Marín
2021-0000724	5 d'octubre de 2021	Àrea Secretaria	Convocatòria de 'Consell d'Alcaldes N.4/2021'
2021-0000725	5 d'octubre de 2021	Àrea Secretaria	Aprovació del Pla d'Acció que determini les mesures a adoptar per esmenar les febleses, deficiències, errors i incompliments que s'han posat de manifest al informe resum de control intern.
2021-0000726	6 d'octubre de 2021	Informàtica	Proposta Adquisició 4 Pcs ACM i Accessoris
2021-0000727	6 d'octubre de 2021	Comptabilitat	Autoritzar, disposar i reconèixer obligacions aportacions grups polítics mes de setembre de 2021
2021-0000728	6 d'octubre de 2021	Informàtica	Proposta adquisició de Pcs a través de l'ACORD MARC de l'ACM
2021-0000729	6 d'octubre de 2021	Comptabilitat	Autoritzar, disposar i reconèixer obligacions assistència consellers/es a òrgans col·legiats durant el mes de setembre de 2021
2021-0000730	6 d'octubre de 2021	Informàtica	Proposta Adquisició Servidor De Fitxers DI360 ACM 2021
2021-0000731	6 d'octubre de 2021	Informàtica	Proposta Adquisició de 4 Pcs a través de l'Acord Marc d'ACM
2021-0000732	6 d'octubre de 2021	Comptabilitat	Ordenació de pagament dels Decrets 713-714-715-716 i AIMS APASA mes de març i abril.
2021-0000733	7 d'octubre de 2021	Recursos Humans	Proposta de la Secretaria general a la Presidència per concedir a la Sra. Ivet Merín Pérez una llicència per a assumptes propis sense retribució
2021-0000734	7 d'octubre de 2021	Informàtica	Proposta Adquisició d'un nou Firewall i 2 switchs per al Consell a través de l'ACM

2021-0000735	7 d'octubre de 2021	Recursos Humans	Proposta de la Secretaria general a la Presidència per contractar com a educadores socials a la Sra. Maria Lizàrraga Roselló i a la Sra. Núria Roig Pagà per ocupar els llocs de treball de tècnics socials
2021-0000736	7 d'octubre de 2021	Àrea Secretaria	Atorgament subvenció amb caràcter nominatiu a l'entitat AMPA Escola Horta Vella, de Sant Carles de la Ràpita.
2021-0000737	7 d'octubre de 2021	Joventut	Aprovació dels convenis de col·laboració interadministrativa entre el Consell Comarcal del Montsià i els ajuntaments de menys de 20.000 habitants en matèria de polítiques de joventut, d'acord amb l'addenda pel manteniment de la vigència per al 2021 del Contracte Programa 2016-2019 per a la coordinació, la cooperació i la col·laboració entre el Departament de Drets Socials, en matèria de serveis socials, altres programes relatius al benestar social i polítiques d'igualtat, per a l'exercici 2021
2021-0000738	7 d'octubre de 2021	Joventut	Aprovació dels convenis de col·laboració interadministrativa entre el Consell Comarcal del Montsià i els ajuntaments de menys de 20.000 habitants en matèria de polítiques de joventut, d'acord amb l'addenda pel manteniment de la vigència per al 2021 del Contracte Programa 2016-2019 per a la coordinació, la cooperació i la col·laboració entre el Departament de Drets Socials, en matèria de serveis socials, altres programes relatius al benestar social i polítiques d'igualtat, per a l'exercici 2021
2021-0000739	7 d'octubre de 2021	Recursos Humans	Proposta de la Secretaria general a la Presidència per aprovar i publicar la llista provisional d'admesos i exclosos al procés de selecció per constituir una borsa de treball d'administratius
2021-0000740	8 d'octubre de 2021	Joventut	Autoritzar i disposar la despesa per a la contractació menor de subministrament per a l'adquisició de la pintura i del material necessari per decorar les caixes contenidores dels recursos pedagògics de la primera unitat del projecte «Maleta pedagògica»
2021-0000741	8 d'octubre de 2021	Serveis Socials	Proposta tècnica -adquisició de mascaretes protecció COVID-19
2021-0000742	11 d'octubre de 2021	Recursos Humans	Proposta de la Secretaria general a la Presidència per acceptar la petició de baixa voluntària de la Sra. Lola Martínez Sala
2021-0000743	11 d'octubre de 2021	Informàtica	Proposta Adquisició Fotocopiadora ACM 2021 Viver Empreses Adquisició i Manteniment
2021-0000744	11 d'octubre de 2021	Serveis Socials	Pròrroga del compromís socioeducatiu (COSE) i signatura dels documents que el formalitzen.
2021-0000745	11 d'octubre de 2021	Serveis Socials	Tancament del compromís socioeducatiu (COSE) i signatura dels documents que el formalitzen
2021-0000746	13 d'octubre de 2021	Joventut	Admissió de les persones inscrites al curs sobre el tractament de les pors, angoixes i fòbies
2021-0000747	13 d'octubre de 2021	Comptabilitat	Autoritzar, disposar i reconèixer obligacions diferències nòmina mes de setembre Sra. Anna Lleixà Subirats
2021-0000748	13 d'octubre de 2021	Ensenyament	Resolució de la 4a distribució dels ajuts per l'assistència a llars d'infants del curs 2018-2019
2021-0000749	13 d'octubre de 2021	Medi Ambient	Autorització d'abocament amb camió cisterna d'aigües residuals d'origen industrial assimilable a urbà, al Servei Comarcal de Sanejament. AVIATION REPAIRS AND MAINTENANCE S.L.

2021-0000750	13 d'octubre de 2021	Medi Ambient	Permis d'abocament amb camió cisterna d'aigües residuals d'origen industrial assimilable a urbà, al servei comarcal de sanejament a l'empresa Turisevents 2013, SLU de Sant Carles de la Ràpita.
2021-0000751	14 d'octubre de 2021	Joventut	Autoritzar i disposar la despesa per a la contractació menor de serveis d'un espectacle participatiu de música en el marc de la 4a Trobada de joves del Montsià
2021-0000752	14 d'octubre de 2021	Medi Ambient	Autorització d'abocament amb camió cisterna d'aigües residuals d'origen industrial assimilable a urbà, al Servei Comarcal de Sanejament. DACAME, SL
2021-0000753	14 d'octubre de 2021	Serveis Socials	Aprovació d'un acord del compromís socioeducatiu (COSE) i signatura dels documents que el formalitzen.
2021-0000754	14 d'octubre de 2021	Joventut	Aprovar les liquidacions dels ingressos percebuts de l'alumnat del curs sobre el tractament de les pors, angoixes i fòbies
2021-0000755	14 d'octubre de 2021	Àrea Secretaria	Contractació servei de tractament arxivístic per a l'Arxiu Comarcal del Montsià.
2021-0000756	14 d'octubre de 2021	Àrea Secretaria	Autoritzar i disposar la despesa generada per l'adquisició del llibre "Ecos del vació" de Gisela Beltrán Vila.
2021-0000757	14 d'octubre de 2021	Àrea Secretaria	Autoritzar i disposar la despesa generada pel subministrament d'auriculars.
2021-0000758	14 d'octubre de 2021	Joventut	Alumnat apte i no apte a la formació en línia del curs d'especialització sobre dificultats en l'aprenentatge: detecció, prevenció i tractament
2021-0000759	14 d'octubre de 2021	Àrea Secretaria	Contractació menor de subministrament material oficina per a l'Arxiu Comarcal del Montsià.
2021-0000760	14 d'octubre de 2021	Àrea Secretaria	Contractació del servei de manteniment de sistemes d'anti-intrusió i d'antiincendis ACMO
2021-0000761	14 d'octubre de 2021	Àrea Tresoreria	Aprovació línies fonamentals del pressupost 2022
2021-0000762	14 d'octubre de 2021	Àrea Secretaria	Contractació menor de subministrament de material de conservació
2021-0000763	16 d'octubre de 2021	Àrea Secretaria	Conveni de col·laboració entre el Consell Comarcal del Montsià i l'EMD Els Muntells, per a la prestació del servei informàtic, 2021.
2021-0000764	16 d'octubre de 2021	Informàtica	Proposta Adquisició diversos components informàtics
2021-0000765	18 d'octubre de 2021	Ensenyament	Reconeixement de les obligacions dels ajuts individuals de menjador (AIM) de la 1a distribució de juny de 2021
2021-0000766	18 d'octubre de 2021	Comptabilitat	INTER21. Ordenació de pagament factures Exp. 8102280001-2021-0004253
2021-0000767	18 d'octubre de 2021	Comptabilitat	Ordenació de pagament aportacions grups polítics setembre, assistències consellers/es setembre i diferències nòmina Anna Lleixà del mes de setembre
2021-0000768	18 d'octubre de 2021	Recursos Humans	Proposta de la Secretaria general a la Presidència per reconèixer a la Sra. Cristina Bel Alemany els serveis prestats a altres administracions públiques
2021-0000769	18 d'octubre de 2021	Recursos Humans	Proposta de la Secretaria general a la Presidència per reconèixer a la Sra. Rosa Maria Checa Tiscar l'antiguitat a l'Administració pública i el dret al cobrament de triennis

2021-0000770	18 d'octubre de 2021	Comptabilitat	Autoritzar, disposar i reconèixer obligacions quotes seguretat social mes de setembre de 2021
2021-0000771	18 d'octubre de 2021	Joventut	Autoritzar i disposar la despesa per a la contractació menor de subministraments per a l'adquisició de material publicitari de la 4a Trobada de joves del Montsià
2021-0000772	18 d'octubre de 2021	Recursos Humans	Proposta de la Secretaria general a la Presidència per reconèixer a la Sra. Maria Lizàrraga Roselló l'antiguitat a l'Administració pública i el dret al cobrament de triennis
2021-0000773	19 d'octubre de 2021	Recursos Humans	Proposta de la Secretaria general a la Presidència per denegar a la Sra. Gisela Carbassa Pola la concessió d'una indemnització per danys en el vehicle
2021-0000774	19 d'octubre de 2021	Recursos Humans	Proposta de la Secretaria general a la Presidència per concedir a la Sra. Irene Bertomeu Bertomeu una llicència per a assumptes propis sense retribució
2021-0000775	19 d'octubre de 2021	Intervenció	Cost Efectiu dels Serveis de l'exercici 2020
2021-0000776	20 d'octubre de 2021	Comptabilitat	Ordenació de pagament AIMS corresponent al mes de juny de la 1a.distribució curs 2020/2021
2021-0000777	20 d'octubre de 2021	Àrea Secretaria	Autoritzar i disposar la despesa generada pel servei de suport i manteniment de l'aplicació de comptabilitat SICALWIN, corresponent a l'increment de la part proporcional del 2021.
2021-0000778	20 d'octubre de 2021	Àrea Secretaria	Delegació de la conselleria en matèria de Medi Ambient i Protecció Civil a favor dels consellers i conselleres.
2021-0000779	20 d'octubre de 2021	Àrea Secretaria	Autoritzar i disposar la despesa generada pel subministrament d'aparells convectors i de microones.
2021-0000780	20 d'octubre de 2021	Comptabilitat	Aprovació factures de l'1 al 15 d'octubre de 2021-contractes menors
2021-0000781	20 d'octubre de 2021	Comptabilitat	Aprovació de factures de l'1 al 15 d'octubre -gestió de compres.
2021-0000782	20 d'octubre de 2021	Comptabilitat	Aprovació de les factures de l'1 al 15 d'octubre de 2021-gestió de compres.
2021-0000783	20 d'octubre de 2021	Àrea Secretaria	Aprovació del conveni de col·laboració per a la coordinació dels seus serveis públics en la gestió de la crisi sanitària i social provocada per la COVID-19 a la comarca del Montsià en un context de control dels rebrots de la malaltia
2021-0000784	20 d'octubre de 2021	Àrea Secretaria	Canvi de la delegació de la presidència efectiva de la Comissió Informativa de Medi Ambient, d'Agricultura i d'Assistència Municipal.
2021-0000785	20 d'octubre de 2021	Comptabilitat	Aprovació factures de l'1 d'octubre fins al 15 d'octubre-licitació
2021-0000786	20 d'octubre de 2021	Comptabilitat	Autoritzar, disposar i reconèixer obligacions desplaçaments
2021-0000787	21 d'octubre de 2021	Joventut	Aprovació del conveni de col·laboració interadministrativa entre el Consell Comarcal del Montsià i l'Ajuntament de Freginals en matèria de polítiques de joventut, d'acord amb l'addenda pel manteniment de la vigència per al 2021 del Contracte Programa 2016-2019 per a la coordinació, la cooperació i la col·laboració entre el Departament de Drets Socials, en matèria de serveis socials, altres programes relatius al benestar social i polítiques d'igualtat, per a l'exercici 2021

2021-0000788	21 d'octubre de 2021	Ensenyament	Reconeixement de les obligacions dels ajuts individuals de menjador (AIM) de la 4a distribució de setembre de 2020
2021-0000789	21 d'octubre de 2021	Comptabilitat	Ordenació de pagament de les quotes de la seguretat social del mes de setembre de 2021
2021-0000790	21 d'octubre de 2021	Àrea Secretaria	Convocatòria de 'Junta de Govern N.9/2021'
2021-0000791	22 d'octubre de 2021	Recursos Humans	Proposta de la Secretaria general a la Presidència per nomenar a la Sra. Noelia Belmonte Curto com a funcionària interina
2021-0000792	22 d'octubre de 2021	Àrea Secretaria	Facturació_06_juny_Explotació EDAR Barranc de Lledó
2021-0000793	22 d'octubre de 2021	Informàtica	Proposta ampliació i substitució de punts d'accés Wifi i adequació de fibra al Viver d'Empreses de la Galera
2021-0000794	22 d'octubre de 2021	Àrea Secretaria	Facturació Partida Alçada_Explotació EDAR Valentins gener-abril 2021
2021-0000795	22 d'octubre de 2021	Àrea Secretaria	Facturació_05_maig_Explotació EDAR Barranc de Lledó
2021-0000796	22 d'octubre de 2021	Àrea Secretaria	Aprovació del Conveni de col·laboració amb l'Ajuntament d' Ulldecona amb relació a la subvenció nominativa del Pla estratègic de subvencions 2021, per al finançament de l' Escola municipal de música.
2021-0000797	22 d'octubre de 2021	Àrea Secretaria	Facturació_07_juliol_Explotació EDAR Barranc de Lledó
2021-0000798	22 d'octubre de 2021	Àrea Secretaria	Facturació_07_juliol_Explotació EDAR's Montsià
2021-0000799	22 d'octubre de 2021	Àrea Secretaria	Facturació_08_agost_Explotació EDAR Barranc de Lledó
2021-0000800	22 d'octubre de 2021	Àrea Secretaria	Facturació_06_juny_Explotació EDAR's Montsià
2021-0000801	22 d'octubre de 2021	Àrea Secretaria	Facturació_08_agost_Explotació EDAR's Montsià
2021-0000802	22 d'octubre de 2021	Àrea Secretaria	Facturació_05_maig_Explotació EDAR's Montsià
2021-0000803	22 d'octubre de 2021	Intervenció	Convocatòria de '20211027 Comissió d'Hisenda i Especial de Comptes'
2021-0000804	22 d'octubre de 2021	Recursos Humans	Convocatòria de '20211027 Comissió informativa d'Afers Interns, de Bon Govern i d'Administració Digital'
2021-0000805	22 d'octubre de 2021	Secretaria	Convocatòria de 'Comissió Informativa de Promoció Econòmica'
2021-0000806	22 d'octubre de 2021	Àrea Secretaria	Convocatòria de '20211027_Comissió informativa de Medi Ambient, d'Agricultura i d'Assistència als Municipis'
2021-0000807	22 d'octubre de 2021	Ensenyament	Convocatòria de '20211027_Comissió de Serveis a les Persones'
2021-0000808	24 d'octubre de 2021	Ensenyament	Obligacions ajuts individuals de menjador escolar (AIM) 4a distribució octubre de 2020
2021-0000809	24 d'octubre de 2021	Ensenyament	Obligacions ajuts individuals de menjador escolar (AIM) 4a distribució gener de 2021
2021-0000810	24 d'octubre de 2021	Ensenyament	Obligacions ajuts individuals de menjador escolar (AIM) 4a distribució desembre de 2020

2021-0000811	24 d'octubre de 2021	Recursos Humans	Proposta de la Secretaria general a la Presidència per constituir una borsa de treball de tècnics d'administració general
2021-0000812	24 d'octubre de 2021	Ensenyament	Obligacions ajuts individuals de menjador escolar (AIM) 4a distribució novembre de 2020
2021-0000813	25 d'octubre de 2021	Ensenyament	Obligacions ajuts individuals de menjador escolar (AIM) 4a distribució febrer de 2021
2021-0000814	25 d'octubre de 2021	Ensenyament	Obligacions ajuts individuals de menjador escolar (AIM) 4a distribució març de 2021
2021-0000815	25 d'octubre de 2021	Ensenyament	Obligacions ajuts individuals de menjador escolar (AIM) 4a distribució abril de 2021
2021-0000816	25 d'octubre de 2021	Ensenyament	Obligacions ajuts individuals de menjador escolar (AIM) 4a distribució maig de 2021
2021-0000817	25 d'octubre de 2021	Ensenyament	Obligacions ajuts individuals de menjador escolar (AIM) 4a distribució juny de 2021
2021-0000818	25 d'octubre de 2021	Joventut	Alumnat apte i no apte a la formació en línia del curs d'especialització sobre el tractament de les pors, angoixes i fòbies
2021-0000819	25 d'octubre de 2021	Àrea Secretaria	Autoritzar i disposar la despesa generada pel subministrament de material d'oficina divers.
2021-0000820	25 d'octubre de 2021	Àrea Secretaria	Autoritzar i disposar la despesa generada pel servei de publicitat en el Setmanari l'Ebre
2021-0000821	25 d'octubre de 2021	Serveis Socials	Aprovació d'un acord del compromís socioeducatiu (COSE) i signatura dels documents que el formalitzen.
2021-0000822	25 d'octubre de 2021	Àrea Secretaria	Autoritzar i disposar la despesa generada pel subministrament de maquinària i utilitatge d'oficina.
2021-0000823	25 d'octubre de 2021	Recursos Humans	Proposta de la Secretaria general a la Presidència per aprovar i publicar la llista definitiva d'admesos i exclosos al procés de selecció per constituir una borsa de treball d'administratius
2021-0000824	26 d'octubre de 2021	Medi Ambient	Permís abocament xarxa clavegueram. GALPGEST PETROGAL ESTACIONES DE SERVICIO-SCR (CCM00186-20)
2021-0000825	26 d'octubre de 2021	Àrea Secretaria	Autoritzar i disposar la despesa generada pel servei de reparació i manteniment de l'aire condicionat i de les instal·lacions elèctriques.
2021-0000826	27 d'octubre de 2021	Comptabilitat	Autoritzar, disposar i reconèixer obligacions nòmines mes d'octubre de 2021
2021-0000827	27 d'octubre de 2021	Tresoreria	Ordenació de pagament AIMS 4A. distribució curs 2020 /2021 des de setembre 2020 fins juny 2021
2021-0000828	28 d'octubre de 2021	Àrea Secretaria	Atorgament subvenció amb caràcter nominatiu a l'entitat AMPA Escola Carles III, de Sant Carles de la Ràpita.
2021-0000829	28 d'octubre de 2021	Àrea Secretaria	Aprovació del conveni de col·laboració amb l'entitat Creu Roja Espanyola a Amposta, amb relació a la subvenció nominativa del Pla estratègic de subvencions 2021, per al finançament del banc d'aliments.
2021-0000830	28 d'octubre de 2021	Comptabilitat	Autoritzar, disposar i reconèixer obligacions per endarreriments de triennis
2021-0000831	28 d'octubre de 2021	Comptabilitat	Aprovació de factures de 1 al 15 d' octubre- comissions bancàries

2021-0000832	28 d'octubre de 2021	Serveis Socials	Proposta d'adjudicació de contracte de serveis a IDFO
2021-0000833	28 d'octubre de 2021	Comptabilitat	Aprovació de factures de 16 al 31 d' octubre- comissions bancaries
2021-0000834	28 d'octubre de 2021	Comptabilitat	Ordenació de pagament del decrets de presidència 780,781,782,785 i reconeixement de l'obligacions factura CivEng i Aj. de la Sénia
2021-0000835	28 d'octubre de 2021	Comptabilitat	Ordenació pagament nòmines mes d'octubre de 2021, desplaçaments i endarreriments de triennis

Els membres del Plenari es donen per assabentats.

15. DACIÓ DE COMPTE DELS ACORDS DE LA JUNTA DE GOVERN.

Es dona compte, en compliment de l'article 42 del Reglament d'organització, funcionament i règim jurídic de les corporacions locals, aprovat per Reial Decret 2568/1986 de 28 de novembre i d'acord amb la sentència 682/2020, de 5 de juny, de la Sala Tercera del contenciós administratiu del Tribunal Suprem, dels l'acords de la Junta de Govern Local en sessió N.7/2021, de data 27 de juliol de 2021 i N.8/2021, de data 28 de setembre de 2021, següents:

JGL N.7/2021, 27 de juliol de 2021:

1. Aprovació, si escau, de l'esborrany de l'acta de la Junta de Govern N.6/2021.
2. Aprovació, si escau, del conveni de col·laboració amb el Consell Esportiu del Montsià amb relació a la subvenció nominativa del Pla estratègic de subvencions 2021 (exp. 8102280001-2021-0002095).
3. Aprovació, si escau, de la contractació de serveis per al desenvolupament dels seminaris de Digitalització per a PIMEs i autònoms (exp. 8102280001-2021-0001475).
4. Aprovació, si escau, de la devolució garantia definitiva del contracte de serveis informàtics als diferents ajuntaments a DELTA FORMACIÓ&COMUNICACIO SL (exp.8102280001-2021-0003387).
5. Aprovació, si escau, de l'adhesió a l'acord marc de subministrament d'equips informàtics i determinades llicències de programari amb destinació a les entitats locals de Catalunya (exp. 8102280001-2021-0002905)
6. Aprovació, si escau, del despatx extraordinari.
7. Aprovació, si escau, de la contractació del Seminari de transformació digital i indústria 4.0.

JGL N.8/2021, de 28 de setembre de 2021:

1. Aprovació, si escau, de l'esborrany de l'acta de la Junta de Govern N.7/2021.
2. Aprovació, si escau, de la justificació del conveni de col·laboració amb el Consell Esportiu del Montsià amb relació a la subvenció nominativa del Pla estratègic de subvencions 2021.
3. Aprovació, si escau, de l'aportació econòmica del Consorci Museu Terres de l'Ebre, exercici 2021.

Els membres del plenari es donen per assabentats.

16. PRECS I PREGUNTES.

- Intervenció del Sr. Ramon Muñoz, portaveu del grup comarcal de JUNTS:

El Sr. Ramon demana una ampliació de l'assistència tècnica que es presta als pobles petits, atès que el volum d'expedients que es tramiten actualment no són suportables al número d'hores que s'està prestant actualment i creu necessària aquesta ampliació ja que l'arquitecte comarcal no pot.

La Presidència comunica que hi ha prevista la incorporació d'un arquitecte tècnic que preveu aquesta acumulació de tasques. Encara que hi ha problemes en les seleccions que es queden desertes o no hi ha gent prou preparada.

Altrament, el Sr. Muñoz demana també per la incorporació de la plaça d'assistenta social que no s'ha cobert a l'ajuntament de la Galera.

La Gerència comunica que hi ha borses actualitzades, però la gent no les ocupa atès que tenen altres ofertes fora del sector públic i per una substitució renuncien d'acceptar. En aquesta àrea manca tot tipus de professionals en tota la nostra zona.

El portaveu també fa paler que no s'ha resolt la incidència que hi ha oberta pel tema del vehicle d'Acciona espatllat per la recollida de deixalles i pregunta per aquesta situació.

El senyor Gerent li comunica que ha de parlar amb la responsable de l'Àrea, Sra. Mercè Mariano.

Per acabar, pregunta pel tema de la morositat del COPATE. Comunica que fa cosa d'un mes va fer un escrit d'antecedents sobre aquest tema i no ha rebut resposta.

La Presidència explica que els desajustos i incidències tècniques ja estan resolts, atès que s'ha corregit amb l'auditoria i el segon pas que s'ha fet és aprovar el Pla d'acció. Per tant, estem en un moment de normalització.

- Intervenció de la Sra. Rosa Anglès, consellera del grup comarcal de CP:

La Sra. Anglès pregunta per la situació en que es troba l'Agència 7 comarques, atès que no saben quines empreses han sortit i les que actualment hi ha i també per l'ampliació de personal tècnic a l'àrea.

El senyor gerent precisa que no s'ha ampliat plantilla, sinó que s'han cobert les dos vacants. El personal tècnic continua essent el mateix que fa dos o tres anys.

Pel que fa les empreses matisa que les que han marxat són les signants de l'acord. Aquests eren empresaris i per motius personals diversos han decidit marxar.

Ara en aquests moments s'està treballant amb les empreses. Prospecció d'empreses, serveis d'acompanyament, serveis de transformació digital, etc.

El senyor President fa una aportació dient que el circuit privat i el públic són dos esferes completament diferents i hi havia peticions d'aquests que l'administració no pot complir i a la inversa. Encara que externament continuen col·laborant i aportant idees.

- Intervenció de la Sra. Sònia Tomàs, consellera de l'Àrea de Joventut i de de Polítiques d'Igualtat i LGTBI:

"President, companys i companys del plenari.

Voldria tancar el ple d'avui fent una petició que crec que tothom compartirà amb mi: hem de ser institucionalment contundents en la condemna de la violació d'una menor que ahir ens va colpir profundament.

Aquesta legislatura el Consell Comarcal va fer una aposta generant una àrea de polítiques d'Igualtat i LGTBI, i posteriorment el Govern ho va fer amb una conselleria d'

Igualtat i Feminismes. Com a consellera responsable, en primer lloc vagi per endavant el meu suport a la menor, la família i el seu entorn. Suposo que tots i totes estem indignades, però no us imagineu com hem sentit com a dona, com a filla i com a mare.

Cal fer una crida perquè la consternació social que avui sentim no sigui puntual, ha de ser permanent. Perquè no ens trobem davant un cas aïllat: cada dia tres dones denuncien una agressió sexual a Catalunya i això no és digne d'una societat democràtica. I a més a més es tracta d'una vulneració constant dels drets humans de les dones, les adolescents i les nenes.

Com a administració més propera a la ciutadania tenim la responsabilitat d'aplicar un model específic d'abordatge de les violències sexuals que està treballant la conselleria d'Igualtat i Feminismes.

Però no acabarem amb la violència contra les dones si no desterrem el patriarcat de tots els àmbits. I això passa perquè els homes assumeixin d'una vegada per totes les responsabilitats individuals i col·lectives davant el masclisme i les violències masclistes.

També molta feina fer en l'àmbit dels mitjans de comunicació, prou d'informacions que promouen la revictimització de les dones, prou de vulnerar el dret a la intimitat de les dones agredides. Prou de preguntar a les dones què feien en un determinat lloc a una hora determinada, ni com anaven vestides, ni si havien begut, ni si tornaven a casa soles o acompanyades. Ja fa anys que el feminisme ha desemmascarat la culpabilització de les dones agredides i la generació de por com un mecanisme de control sobre totes les dones.

Tenim dret a viure lliures de violències, sense control i sense por.

Moltes gràcies a tothom."

Acte seguit, el senyor President demana un minut de silenci en reconeixement de totes les persones afectades per qualsevol tipus de violència masclista i, no produint-se més intervencions, la Presidència aixeca la sessió, essent les 20.57 hores, estenent-se la present acta per a la deguda constància de tot allò acordat, i el signa el Sr. president juntament a mi el secretari, que dono fe.

Secretari

President

Gregorio Juárez Rodríguez

Joan Roig Castell



CONSELL COMARCAL DEL MONTSIÀ



AJUNTAMENT D'ULLDECONA

MODIFICACIÓ DEL CONVENI ENTRE EL CONSELL COMARCAL DEL MONTSIÀ I L'AJUNTAMENT D'ULLDECONA SOBRE LA REGULACIÓ DE LA DELEGACIÓ DE FUNCIONS EN MATÈRIA DE GESTIÓ DE SANEJAMENT D'AIGÜES.

ENTITATS QUE HI INTERVENEN

El president del Consell Comarcal del Montsià, senyor Joan Roig Castell, en representació d'aquest Consell Comarcal, en virtut de les competències que li atorga l'article 13.1.a) del Decret legislatiu 4/2003, de 4 de novembre, pel qual s'aprova el text refós de la Llei de l'organització comarcal de Catalunya, i assistit pel secretari general de la corporació, senyor Gregorio Juárez Rodríguez, com a fedatari.

L'alcaldeessa d'Ulldecona senyora Núria Ventura Brusca en representació de l'Ajuntament d'Ulldecona en virtut de les competències que li atorga l'article 53.1.a) del Decret legislatiu 2/2003, de 28 d'abril, pel qual s'aprova el text refós de la Llei municipal i de règim local de Catalunya, i assistit pel secretari acctal. del consistori, senyora Rosa Ma. Barceló Serrano, com a fedatària.

ANTECEDENTS I MOTIVACIÓ

1. En data 4 de juliol de 1994, l'Ajuntament d'Ulldecona va delegar al Consell Comarcal del Montsià la competència per a la gestió del tractament d'aigües residuals.
2. En data 11 de novembre de 1996, el Consell Comarcal del Montsià i l'Ajuntament d'Ulldecona van signar un conveni de delegació de funcions en matèria de gestió de sanejament en alta d'aigües residuals. El qual continua vigent.
3. En la clàusula primera de l'esmentat Conveni, s'estipulava la cessió al Consell Comarcal de les instal·lacions i terrenys afectats de les seves estacions de pre-tractament i emissaris d'aigües residuals, enumerades a l'annex I d'aquest Conveni (la depuradora d'Ulldecona), en l'estat i les condicions que s'hi explicitaven, per tal que la corporació comarcal exercís, per delegació, les competències municipals en matèria de sanejament d'aigües i control d'abocaments produïts per activitats classificades a la xarxa de clavegueram, en els termes establerts en el «Reglament guia de l'ús i els abocaments d'aigües residuals al clavegueram» (que s'incorporava com annex 2 del conveni).
4. En data 24 de setembre de 2014, el Ple comarcal va aprovar la modificació de l'annex I del conveni de delegació de funcions en matèria de gestió de sanejament



CONSELL COMARCAL DEL MONTSIÀ



AJUNTAMENT D'ULLDECONA

d'aigües entre el Consell Comarcal del Montsià i l'Ajuntament d'Ulldecona, incloent l'EDAR dels Valentins.

5. En data 13 de juliol de 2021, l'Ajuntament d'Ulldecona ha fet entrada en aquest Consell Comarcal del certificat d'aprovació de la delegació al Consell Comarcal del Montsià la gestió de les competències, en el terme municipal d'Ulldecona, dels sistemes de sanejament (depuradores i el seu punt d'abocament al medi) dels barris Castell, Sant Joan del Pas (Rejolars) i les Ventalles i la modificació de l'annex 1 de l'esmentat conveni per incorporar al mateix els sistemes de sanejament (depuradores i el seu punt d'abocament al medi) dels barris Castell, Sant Joan del Pas (Rejolars) i les Ventalles esmentats.
6. La Gerència del Consell Comarcal ha incoat expedient per aprovar la modificació de l'annex I del conveni incloent els sistemes de sanejament (depuradores i el seu punt d'abocament al medi) dels barris Castell, Sant Joan del Pas (Rejolars) i les Ventalles esmentats, atès que el Consell Comarcal del Montsià va acceptar les competències del terme municipal d'Ulldecona en data 4 de juliol de 1994.
7. En data 10 de setembre de 2021, l'Àrea de Sanejament del COPATE, s'ha elaborat l'informe tècnic, ref. 682021, i memòria sobre modificació, annex 1, conveni delegació competències sanejament entre el consell comarcal del Montsià i l'ajuntament d'Ulldecona, on es recullen les dades dels sistemes de sanejament delegats. Ambdues consten a l'expedient.
8. En data 4 d'octubre de 2021, s'ha emès l'informe favorable de la Secretaria comarcal sobre l'adequació a la legalitat de l'esborrany de la modificació del conveni de col·laboració assenyalat.
9. En data 13 d'octubre de 2021, la Intervenció comarcal ha emès l'informe de valoració de les repercussions de l'aprovació de la modificació del conveni de delegació de competències de sanejament entre el consell comarcal del Montsià i l'Ajuntament d'Ulldecona, del qual es conclou el següent:

"Conclusions

Primera.- La repercussió pressupostària del conveni no suposa una major despesa no financera atès que es tracte d'un conveni de modificació de delegació de les funcions en matèria de sanejament d'aigües residuals sense implicació econòmica, essent nul l'efecte sobre l'estabilitat pressupostària.

Segon.-La despesa computable a efectes de la Regla de Despesa a l'exercici 2021 és de: Exercici 2021: 0,00 euros

Tercera.- No afecta el límit de deute al no finançar-se amb operacions de crèdit."

10. D'acord amb la proposta favorable de la Secretaria comarcal.



CONSELL COMARCAL DEL MONTSIÀ



AJUNTAMENT D'ULLDECONA

11. De conformitat amb el dictamen favorable de la comissió de Medi Ambient, d'Agricultura i de Serveis al Municipi.

PACTES

Assumir la gestió de les depuradores dels sistemes de sanejament (depuradores i el seu punt d'abocament al medi) dels barris Castell, Sant Joan del Pas (Rejolars) i les Ventalles esmentats d'acord amb l'Annex 1 que s'adjunta

Com a prova de conformitat amb el contingut d'aquesta modificació del conveni, les parts el signen.

Amposta, a la data de signatura digital.

El president del Consell Comarcal del Montsià

L'alcaldeessa d'Ulldlecona

Joan Roig Castell

Núria Ventura Brusca

El secretari general del Consell Comarcal del
Montsià

La secretària acctal. de l'Ajuntament
d'Ulldlecona

Gregorio Juárez Rodríguez

Rosa Ma. Barceló Serrano



**Consell Comarcal
del Montsià**

ANNEX 1

Aquest document és una còpia autèntica del document electrònic original custodiat per Consell Comarcal del Montsià. Podeu verificar la seva autenticitat a través del servei de validació de l'Ens amb el CVE 9D35AFC65A045A2A90023EE2ADB8A07 i data d'emissió 09/02/2022 a les 11:46:08



**Consell Comarcal
del Montsià**

SISTEMES DE SANEJAMENT EN ALTA DEL MUNICIPI D'ULLDECONA:

- 1.- SANEJAMENT ULLDECONA_NUCLI URBÀ**
- 2.- SANEJAMENT ULLDECONA_ELS VALENTINS**
- 3.- SANEJAMENT ULLDECONA_LES VENTALLES**
- 4.- SANEJAMENT ULLDECONA_MOLI DE L'OM**
- 5.- SANEJAMENT ULLDECONA_ST. JOAN DEL PAS I ELS RAJOLARS**



1. SANEJAMENT ULLDECONA:

- EDAR posada en funcionament l'any 1.992, amb un cabal de disseny de 1.620 m³/d i dissenyada per 5.200 habitants equivalents, consta d'un procés de depuració per llacunatge, amb dues llacunes d'aïreigament (8.100 y 6.480 m³), una de sedimentació (2.600 m³) i una d'afinament (2.500 m³).
- Col·lector en alta entrada a plantaper gravetat amb 1,1 Km de distància i un diàmetre de 1.000 mm.
- Col·lector en alta sortida per gravetat amb uns 1,6 km de llargada i un diàmetre de 400 mm.
- Estació bombament extern (EB): no disposa de bombaments externs
- Punt abocament: Riu Sénia, Confederació Hidrogràfica del Xúquer (CHX)
- S'adjunta fitxa de detall de les instal·lacions.



1.1.- Fitxa tècnica sistema sanejament

▪ Dades generals

- Administració Actuant: Consell Comarcal del Montsià
- Empresa explotadora: Acciona Agua
- Any posada en funcionament: 1992
- Any ampliació: Prevista al segon escenari (2009-2014) del PSARU 2005
- Punt abocament: Riu Sénia
- Població sanejada: 6.061
- Km col·lectors: 3,5
- Nombre bombaments: 1
- Nombre emissaris: -
- Km emissaris: -

▪ Dades de disseny

- Tipus de tractament: Llacunatge
- Cabal disseny (m³/d): 1.620
- MES disseny (mg/l): 350
- DBO5 disseny (mg/l): 500
- Població equivalent disseny: 5.200

▪ Dades de procés

- Primari: -
- Secundari: Llacunatge airejat
- Espessiment: -
- Digestió: -
- Deshidratació:-

▪ Diagrama

Adjunt a l'apartat de plànols de la fitxa tècnica.

▪ Localització

L'EDAR es troba situada a l'est de la població a un quilòmetre del casc urbà.
Polígon: 68 / Parcel·la:153-24

- UTMX: 284461.2
- UTMY: 449649.2



Consell Comarcal del Montsià



Aquest document és una còpia autèntica del document electrònic original custodiat per Consell Comarcal del Montsià. Podeu verificar la seva autenticitat a través del servei de validació de l'Ens amb el CVE 9D39AFC65A045A2A90023EE2ADB8A07 i data d'emissió 09/02/2022 a les 11:46:08



FITXA TÈCNICA

SISTEMA DE SANEJAMENT ULLDECONA

EXPLOTADOR ACTUAL

ACCIONA AGUA

DADES PROJECTE

ANY CONSTRUCCIÓ

1992

CABAL DISSENY (m³/d)

1.620

HABITANTS EQUIVALENTS DISSENY

5.200

BOMBAMENTS I COL·LECTORS

	ut	Característiques
BOMBAMENTS EXTERNES	0	
BOMBAMENT ENTRADA	1	3 bombes d'entrada SulzerXFP100C-CB1.4-PE29/4-D01*10 (3 kW) (70 m ³ /h)
Km col·lector afluent	1,1	Gravetat, de 1.000 mm de diàmetre
Km col·lector efluent	1,6	Gravetat, de 400 mm de diàmetre Punt abocament a Riu Sénia

Observacions sobre l'Estació de Bombament i Col·lectors

PRETRACTAMENT

	ut	Característiques
REIXA DE GRUIXOS	1	Reixa automàtica Dissoltec RLC 400 de 50 mm de diàmetre
REIXA DE FINS	0	
TAMISSAT	1	Hidronet H1800/15 de 3 mm
TANC HOMOGENITZACIÓ	0	
	si/no	No
	si/no	No
CLASSIFICADOR SORRES	0	
DESGREIXADOR	0	
CONCENTRADOR GREIXOS	0	
CABALÍMETRE INFLUENT	1	EndressHauserPulsmag V
CABALÍMETRE EFLUENT	0	
ALTRES CABALÍMETRES	0	

Observacions sobre el Pretractament

Arribada l'aigua per gravetat i passa per reixa automàtica de gruixos. Arriba a pou d'entrada i les bombes eleven l'aigua fins hidranet. Abans reixa de gruixos existeix un by-pas. Cas augmentar la cota d'aigua aquesta salta un muret lateral i s'ajunta amb la sortida d'aigua tractada.

TRACTAMENT SECUNDARI

	ut	Característiques
TIPUS TRACTAMENT	4	Llacunatge airejat: 2 llacunes airejades + 1 sedimentació + 1 afinament
APORTACIÓ OXIGEN	si/no	si 2 bufadors Pedro Gil RN23.30 B 51F i un bufant de cargol AtlasCopcoZS30VCA-C-50 Bassa 1: 15 fileres amb 19 baixants de 2 difusors cadascuna 2 fileres amb 13 baixants de 2 difusors cadascuna Bassa 2: 3 fileres amb 23 baixants de 2 difusors cadascuna



Consell Comarcal del Montsià

ELIMINACIÓ NUTRIENTS	si/no	No	Nitrogen
	si/no	No	Fòsfor
RECIRCULACIÓ FANGS	si/no	No	Externa
	si/no	Si	Interna: recirculació primera llacuna. A la sortida de la primera llacuna hi ha un decantador amb dues bombes al fons, que recirculen a capçalera de la 1ª llacuna
DECANTADORS			

Observacions sobre el Tractament Secundari

1ª llacuna: 8.100 m³. 2ª llacuna: 6.480 m³. 3ª llacuna: 2.600 m³. 4ª llacuna: 2.500 m³.

TRACTAMENT DE FANGS

		ut	Característiques
ESPESSIDOR	Gravetat	0	Fa les funcions la 3ª llacuna
	Flotació	0	
	Mecànic	0	
DIGESTIÓ FANGS	si/no	0	
DESHIDRATACIÓ	Centrifuga	0	
	F. banda	0	
	F. premsa	0	
POST TRACTAMENT	si/no	0	

Observacions sobre el Tractament de Fangs

A l'EDAR de Ulldecona es fa la retirada de fangs líquids cada tres anys aproximadament, l'última extracció va ser al setembre de 2017 i es van retirar 3.425 m³ de la llacuna de decantació i d'afinament.

VARIS

TRACTAMENT TERCARI	si/no	1	Per aigua de serveis hi ha un tractament senzill amb filtre d'anelles, filtre vitri (Filtromatic) i dosificació d'hipoclorit sòdic (2 l./h)
DESODORITZACIÓ	si/no	0	

Observacions generals

Instal·lació amb visualització remota, connexió via Modem Router i amb sistema centralitzat d'alarmes a l'EDAR Amposta des d'on s'envien alarmes via SMS al telèfon de guàrdia.

Es disposa del sistema GICA per captura i centralitzar totes les dades relatives al sistema de sanejament i integrar totes les dades analítiques dels laboratoris.

S'utilitza l'IMAN com a sistema de control del manteniment de les instal·lacions de sanejament

L'EDAR disposa de detector de sobreeximent LT42 AINTAS PACK



Consell Comarcal del Montsià

SIGNAT ELECTRÒNICAMENT PER:
Gregorio Juárez Rodríguez - DNI **

(TCAT) el dia 12/11/2021 a les 12:29:58 i Joan Roig Castell - DNI ** (SIG) el dia 12/11/2021 a les 15:34:08



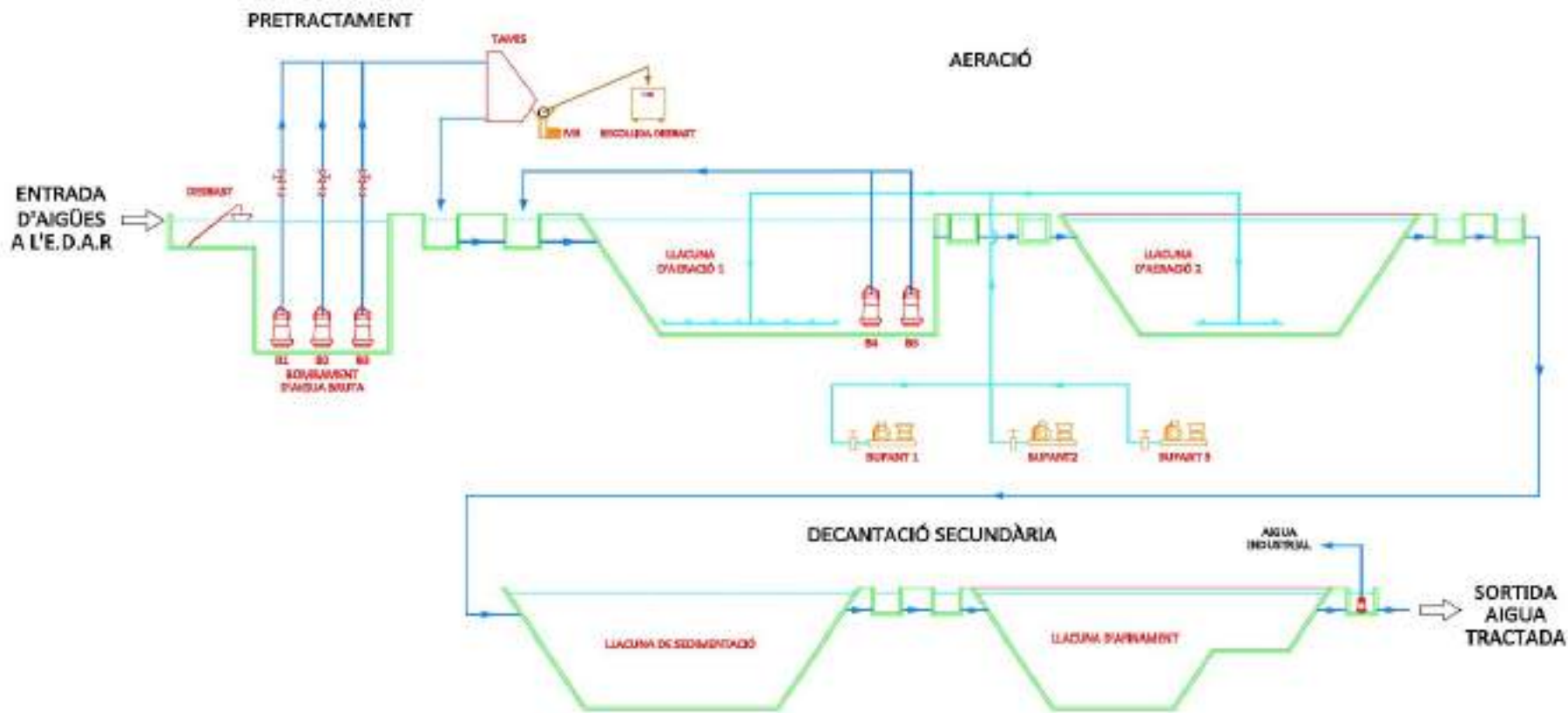



1.2.- INVENTARI SISTEMA SANEJAMENT ULLDECONA

Inventari equips i sistemes procés.

Descripció Màquina	Marca	Model	Potència
Bomba d'entrada-1	Sulzer	XFP100C-CB1.4-PE29/4-D01*10	3
Bomba d'entrada-2	Sulzer	XFP100C-CB1.4-PE29/4-D01*10	3
Bomba d'entrada 3	Sulzer	XFP100C-CB1.4-PE29/4-D01*10	3
Bomba aigua potable			0,75
Bomba recirculació-1	ABS	AFP 1041.1	4
Bomba recirculació-2	ABS	AFP 1041.1	4
Bufador-1	Pedro Gil	RN-23-30	30
Bufador-2	Pedro Gil	RN-23-30	30
Bufador-3	AtlasCopco	ZS30 VCA-C-50	37
Cabalímetre d'entrada	Endress+Haus	Pulsmag V	
Cargol compactador de residus	Nuteco		0,37
Reixa de gruixos	Dissoltec		0,37
Ventilador-1	S&P		30
Ventilador-2	S&P		30
Cabalímetre sortida tipus Parshall	Siemens	Sitrans Lut-430	
Sensor de nivell cabalímetre sortida	Siemens	Echomax XRS-5	
Bomba de pressió aigua serveis	SACI	K15	2.2
Filtre de llit VITRI (aigua serveis)	Filtromatic	CA1.3R	
Filtre d'anelles (aigua serveis)	Filtromatic	MCY3	
Bomba addició hipoclorit	EMEC	2 l/h	0,1
Bateria reactiva			
Visualització online i sistema alarmes a mòbil			



Inventari d'utiltatge/taller, mobiliari i contra incendis

QUANTITAT	DESCRIPCIÓ
UTILLATGE	
1	Banc de treball amb cargol
1	Màquina tallagespa
1	Lleixes magatzem de ferro
1	Barca de manteniment
1	Armari de ferro d'estris amb: 7 claus fixes, 1 claus angleses, 1 serres, 1 martell, 1 tornavís i 1 tisores
1	Màquina fumigadora MATABI
1	Engreixador
1	Mànega de 25 m Ø 3/4"
1	Tisores podar
7	Estris: 1 rastells, 1 escombria, 1 aixada i 1 pales
1	Estructura accés hidranet
3	Contenidors brossa 600 l.
1	Preses de mostres automàtic 24 botelles EndresHauser
4	Salvavides
1	Joc claus angleses
1	Clau grifa
1	Martell
1	Joc claus Allen
1	Escarpí
1	Estanteria
1	Barca
MOBILIARI D'OFICINA	
1	Taula
2	Cadires
1	Paperera
1	Armari arxivador
LAVABO	
1	Termo elèctric
1	Banqueta bany
1	Taquilla doble
MATERIAL CONTRA INCENDIS	
2	Extintors



2. SANEJAMENT ULLDECONA_ ELS VALENTINS:

- EDAR construïda l'any 2010, amb un cabal de disseny de 35 m³/d i el procés de depuració són fangs actius de baixa càrrega amb procés de nitrificació.
- Col·lector en alta entrada a planta: no n'hi ha, es punxa l'antic col·lector que passa per davant de l'EDAR
- Col·lector en alta de sortida: 0,200 km
- Estació bombament (EB): disposa d'una EB d'entrada a EDAR.
- Punt abocament: Barranc Venta de la Punta
- S'adjunta fitxa de detall de les instal·lacions.



1.1.- Fitxa tècnica sistema sanejament

▪ Dades generals

- Administració Actuant: Consell Comarcal del Montsià
- Empresa explotadora: Acciona Agua
- Any posada en funcionament: 2016
- Any ampliació: No prevista
- Punt abocament: Barranc Punta de la Venta
- Població sanejada:
- Km col·lectors: 0,2 de col·lector efluent
- Nombre bombaments: 1 (intern)
- Nombre emissaris: -
- Km emissaris: -

▪ Dades de disseny

- Tipus de tractament: Biològic amb eliminació de nitrogen
- Cabal disseny (m³/d): 75
- MES disseny (mg/l): 430
- DBO5 disseny (mg/l): 980
- Població equivalent disseny: 572

▪ Dades de procés

- Primari: -
- Secundari: Fangs activats-baixa càrrega
- Espessiment: Gravetat
- Digestió: -
- Deshidratació: A l'EDAR d'Amposta

▪ Diagrama

Adjunt a l'apartat de plànols de la fitxa tècnica.

▪ Localització

L'EDAR es troba situada a 240m al nord-est de l'Entitat Municipal Descentralitzada de Els Valentins al T.M. d'Ulldecona. Polígon: 41 / Parcel·la: 203

- UTMX: 277.508
- UTM Y: 4.500.794



**Consell Comarcal
del Montsià**



Aquest document és una còpia autèntica del document electrònic original custodiat per Consell Comarcal del Montsià. Podeu verificar la seva autenticitat a través del servei de validació de l'Ens amb el CVE 9D33AFC65A045A2A90023EE2ADB8A07 i data d'emissió 09/02/2022 a les 11:46:08



FITXA TÈCNICA

SISTEMA DE SANEJAMENT DELS VALENTINS T. M. ULLDECONA

EXPLOTADOR ACTUAL

ACCIONA AGUA

DADES PROJECTE

ANY CONSTRUCCIÓ

2014

CABAL DISSENY (m³/d)

35

HABITANTS EQUIVALENTS DISSENY

572

BOMBAMENTS I COL·LECTORS

	ut	Característiques
BOMBAMENTS EXTERNS		
BOMBAMENT ENTRADA	1	Cilíndric i de PRFV 1+1
Km col·lector		
km SORTIDA	0,34	Gravetat, de 200 mm de diàmetre. Punt d'abocament està situat al Barranc de la Venta de la Punta

Observacions sobre l'Estació de Bombament i Col·lectors

No hi ha col·lector en alta d'arribada atès que es punxa l'antic col·lector de l'Ajuntament que passa just al costat de l'EDAR.

PRETRACTAMENT

	ut	Característiques
REIXA DE GRUIXOS	1	Manual. Llum de pas 50 mm
REIXA DE FINS		
TAMISSAT	1	Tamís compactador de la Marca SPECO. Llum de pas 2 mm.
TANC HOMOGENITZACIÓ		
	si/no	
	si/no	
CLASSIFICADOR SORRES		
DESGREIXADOR	1	Estàtic. Cilíndric i volum 0,71 m ³
CONCENTRADOR GREIXOS		
CABALÍMETRE INFLUENT	1	Entrada tamís. Siemens SITRANS F M MAGFLO MAG 5000
CABALÍMETRE EFLUENT	1	Entrada biològic Siemens SITRANS F M MAGFLO MAG 5000
ALTRES CABALÍMETRES	No	

Observacions sobre el Pretractament



**Consell Comarcal
del Montsià**

TRACTAMENT SECUNDARI

		ut	Característiques
TIPUS TRACTAMENT		1	El tipus de tractament biològic és de fangs actius de baixa càrrega. Dipòsit d'oxidació rectangular amb volum 236,31 m ³ .
APORTACIÓ OXIGEN	si/no	2	Bufadors AERZEN GM-3S de 5,5 kW 2 graelles de difusors extraïbles amb 10 difusors cada una.
ELIMINACIÓ NUTRIENTS	si/no	no	
	si/no	no	
RECIRCULACIÓ FANGS	si/no	SI	Interna: Tipus Mamouth
DECANTADORS	si/no		
			Decantador circular de polièster reforçat amb fibra de vidre de diàmetre 3 m i volum 18,69 m ³

Observacions sobre el Tractament Secundari

El tractament biològic és un sistema de fangs actius de baixa càrrega i que disposa de dues graelles de difusors extraïbles i un accelerador de flux. Es disposa d'una sonda d'oxigen per a optimitzar el funcionament del bufador.

El decantador secundari es troba situat al centre del reactor biològic.

TRACTAMENT DE FANGS

		ut	Característiques
ESPESSIDOR	Gravetat	1	Cilíndric. 7,5 m ³
	Flotació		
	Mecànic		
DIGESTIÓ FANGS	si/no		
DESHIDRATACIÓ	Centrífuga		
	F. banda		
	F. premsa		
POST TRACTAMENT	si/no		

Observacions sobre el Tractament de Fangs

Hi ha una bomba de purga de fangs que envia al dipòsit de 7,5 m³ segons consigna de temps.

Extracció del fang líquid i transport en camió cisterna a l'EDAR d'Amposta, en el supòsit que no es pugui es deshidratarien a l'EDAR de La Ràpita.

VARIS

COGENERACIÓ	si/no		
DESINFECCIÓ	si/no		
TRACTAMENT TERCIARI	si/no		
DESODORITZACIÓ	si/no		

Observacions generals

Instal·lació amb visualització remota, connexió via Modem Router i amb sistema centralitzat d'alarmes a l'EDAR Amposta des d'on s'envien alarmes via SMS al telèfon de guàrdia.

Es disposa del sistema GICA per captura i centralitzar totes les dades relatives al sistema de sanejament i integrar totes les dades analítiques dels laboratoris.

S'utilitza l'IMAN com a sistema de control del manteniment de les instal·lacions de sanejament



Consell Comarcal del Montsià

Aquest document és una còpia autèntica del document electrònic original custodiat per Consell Comarcal del Montsià. Podeu verificar la seva autenticitat a través del servei de validació de l'Ens amb el CVE 9D35AFC65A045A2A90023EE2ADB8A07 i data d'emissió 09/02/2022 a les 11:46:08



Consell Comarcal del Montsià

SIGNAT ELECTRÒNICAMENT PER:
Gregorio Juárez Rodríguez - DNI **

(TCAT) el dia 12/11/2021 a les 12:29:58 i Joan Roig Castell - DNI ** (SIG) el dia 12/11/2021 a les 15:34:08





Consell Comarcal del Montsià

SIGNAT ELECTRÒNICAMENT PER: Gregorio Juárez Rodríguez - DNI ** (TCAT) el dia 12/11/2021 a les 12:29:58 i Joan Roig Castell - DNI ** (SIG) el dia 12/11/2021 a les 15:34:08

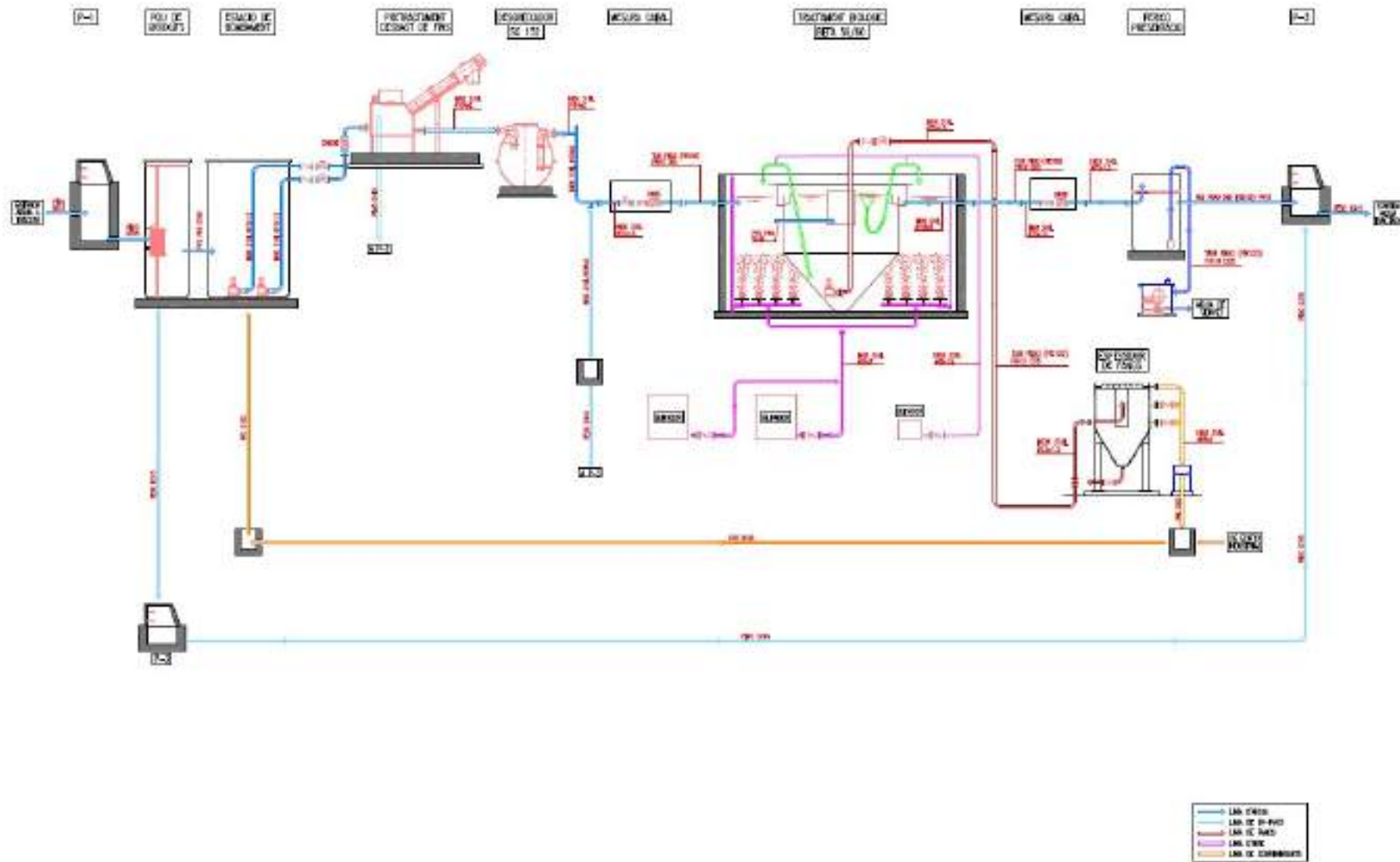



**Consell Comarcal
del Montsià**

SIGNAT ELECTRÒNICAMENT PER:
Gregorio Juárez Rodríguez - DNI ** (TCAT) el dia 12/11/2021 a les 15:34:08



1.2.- INVENTARI SISTEMA SANEJAMENT ELS VALENTINS

Inventari equips i sistemes procés.

Descripció Màquina	Marca	Model	Potència
Bomba elevació aigua bruta	ABS	AS 0630.130-SI 3/4	1,3
Bomba elevació aigua bruta	ABS	AS 0630.130-SI 3/4	1,3
Conjunt de 5 boies de nivell	AKO	5310	
Cabalímetre electromagnètic DN80	SIEMENS	SITRANS F M MAGFLO MAG 5000	
Tamís cargol helicoïdal	SPECO	ZGCP3300D30545	0.55
Detector de Flux	E+H	FLOWPHANT T	
Contenedor de 120 L	ROS ROCA		
Desgreixador	OMS -SACEDE	SG-153	
Agitador submergible	ABS	RW 4022 A30/8 EC	3
Sistema elevació agitador d'acer galvanitzat	ABS		
Torn elevació 250 kg	JAGUAR	TA-25	
Tolva de PRFV	OMS-SACEDE	DFV-60	
Campana deflectora en PRFV	OMS-SACEDE		
Skimmer	OMS -SACEDE	DN90	
Graella extraïble de 10 difusors	OMS -SACEDE		
Graella extraïble de 10 difusors	OMS -SACEDE		
Difusors (20)	ROEFLEX-ROE.		
Pescant per elevació de Graella 2 uts	OMS -SACEDE		
Torn mural de 250 kg	VICINAY	TM4	
Bomba de purga de fangs	ABS	AS0630	1,9
Mesurador d'Oxigen dissolt	E+H	LIQUISIYS COM253- DX0010	
Bufant èmbols rotatius	AERZEN	GM-3S	5,5
Bufant èmbols rotatius	AERZEN	GM-3S	5,5
Grup bufant canal lateral	MAPNER	CL 10/21	2,2
Extractor helicoïdal	SODECA	HCD-25-4M	0,041
Cabalímetre electromagnètic DN80	SIEMENS	SITRANS F M MAGFLO MAG 5000	
Espessidor fangs 7 m ³	MIPSA		
Grup de pressió 24 L	ESPA	PRISMA 25 4M 242	1,5
Bomba dosificació Hipoclorit	LANG	ELADOS EMP ii	0,012
PLC	Siemens	S7-1200	
Pluma giratòria d'elevació 500 Kg	Tractel	5745	
SAI	SALICRU	SPS850	
Banc condensador reactiva	LIFASA	BATM0844200I	
Descarregador de sobretensions	DEHN	255	
Visualització online i sistema alarmes a mòbil			



Inventari d'utilatge/taller, mobiliari i contra incendis

QUANTITAT DESCRIPCIÓ

UTILLATGE

1	Presa de mostres automàtic 24 botelles Hach Lange AS950
---	---

LAVABO

1	Pica rentamans
1	WC



3. SANEJAMENT ULLDECONA_ LES VENTALLES:

- EDAR posada en funcionament l'any 2.013, amb un cabal de disseny de 22,5 m³/d i dissenyada per 150 habitants equivalents, consta d'un procés de depuració biològic, d'oxidació total per aireació, decantació i evacuació, tipus BIOTRIP, amb una capacitat total de 44 m³.
- Col·lector en alta entrada a planta per gravetat amb 100 metres de distància i un diàmetre de 400 mm.
- Col·lector en alta sortida per impulsió de 5 metres fins arqueta sortida i un col·lector per gravetat amb uns 25 metres de llargada i un diàmetre de 150 mm.
- Estació bombament extern (EB): no disposa de bombaments externs
- Punt abocament: Barranc de les Foies, just després de la bassa Les Ventalles. Confederació Hidrogràfica de l'Ebre (CHE)
- S'adjunta fitxa de detall de les instal·lacions.



2.1.- Fitxa tècnica sistema sanejament

▪ Dades generals

- Administració Actuant: Ajuntament Uldecona
- Empresa explotadora: Subcontracta
- Any posada en funcionament: 2013
- Any ampliació: -
- Punt abocament: Barranc de les Foies, a la sortida de la basa Les Ventalles
- Població sanejada: 37
- Km col·lectors: 0,14
- Nombre bombaments: 0
- Nombre emissaris: -
- Km emissaris: -

▪ Dades de disseny

- Tipus de tractament: biològic d'oxidació total per aireació
- Cabal disseny (m³/d): 40
- MES disseny (mg/l): 600
- DBO5 disseny (mg/l): 400
- Població equivalent disseny: 150

▪ Dades de procés

- Primari: -
- Secundari: Biològic oxidació total per aireació
- Espessiment: -
- Digestió: -
- Deshidratació:-

▪ Diagrama

Adjunt a l'apartat de plànols de la fitxa tècnica.

▪ Localització

L'EDAR es troba situada al sud de la barriada Les Ventalles, del Municipi d'Uldecona, a uns 200 metres del nucli de població, al costat de la basa Les Ventalles.

Polígon: 21 / Parcel·la: 50

- Coordenades UTM ETRS 89, HUSO 31
UTMX: 288491,18
UTMY: 4502137,12



**Consell Comarcal
del Montsià**



Aquest document és una còpia autèntica del document electrònic original custodiat per Consell Comarcal del Montsià. Podeu verificar la seva autenticitat a través del servei de validació de l'Ensi amb el CVE 9D39AFC65A045A2A90023EE2ADB8A07 i data d'emissió 09/02/2022 a les 11:46:08



FITXA TÈCNICA

SISTEMA DE SANEJAMENT LES VENTALLES (ULLDECONA)

EXPLOTADOR ACTUAL

Aj. Ulldecona

DADES PROJECTE

ANY CONSTRUCCIÓ

2.013

CABAL DISSENY (m³/d)

22,5

HABITANTS EQUIVALENTS DISSENY

150

BOMBAMENTS I COL·LECTORS

	ut	Característiques
BOMBAMENTS EXTERNES		
BOMBAMENT ENTRADA		
Km col·lector afluent	0,1	Gravetat de 100 metres i diàmetre 400 mm
Km col·lector efluent	0,03	Impulsió de 30 metres i diàmetre 150 mm
Punt Abocament		Barranc de Les Foies , despres de la basa Les Ventalles. Coordenades UTM X: 288.692, Y:4.502.462

Observacions sobre l'Estació de Bombament i Col·lectors

Col·lector sortida:

- No disposa de cabalímetre per cabal afluent, ni efluent
- Cabal impulsat fins arqueta registre, des d'on continua fins a la bassa de Les Ventalles

PRETRACTAMENT

	ut	Característiques
REIXA DE GRUIXOS	1	Manual de 50 mm pas de llum
REIXA DE FINS	0	
TAMISSAT	0	0
TANC HOMOGENITZACIÓ	0	
	si/no	No
	si/no	No
CLASSIFICADOR SORRES	0	
DESGREIXADOR	0	
CONCENTRADOR GREIXOS	0	
CABALÍMETRE INFLUENT	0	
CABALÍMETRE EFLUENT	0	
ALTRES CABALÍMETRES	0	

Observacions sobre el Pretractament

- Arqueta amb reixa guixos manual. En cas d'ascens de la cota d'aigua en aquesta arqueta existeix un punt directe de by-pas que va a parar a la canonada de sortida.

TRACTAMENT SECUNDARI

	ut	Característiques
TIPUS TRACTAMENT	1	Biològic tipus BIOTRIP 150/150 en cisterna soterrada de 46.82 m ³
APORTACIÓ OXIGEN	si/no	SI 1Airejador sumergible OXIJET de 2,6 kW
ELIMINACIÓ NUTRIENTS	si/no	No
	si/no	No



Consell Comarcal del Montsià

RECIRCULACIÓ FANGS	si/no	No	
	si/no	No	
DECANTADORS		No	

Observacions sobre el Tractament Secundari

- Aireació: controlada per sonda Redox. Mentre dura T aireació no es realitza cap evacuació
- Decantació: Al final de període T, l'aerejador s'atura i transcorre un període T1, durant el qual la cisterna es comporta com un decantador sobredimensionat. Durant aquest període, els llots s'aniran dipositant en el fons de la cisterna, quedant en la part alta l'efluent depurat.
- En finalitzar el període T1, el rellotge programador posa en funcionament el grup electrobomba durant un període T2. El volum evacuat representa les arribades d'efluent residual a la depuradora durant els períodes T, T1 i T2.
- En l'evacuació de l'efluent depurat, es prenen les aigües just per sota de la superfície de l'efluent dins de la cisterna, per evitar els greixos que es troben surant.

TRACTAMENT DE FANGS

		ut	Característiques
ESPESSIDOR	Gravetat	0	
	Flotació	0	
	Mecànic	0	
DIGESTIÓ DE FANGS	si/no	0	
DESHIDRATACIÓ	Centrífuga	0	
	F. banda	0	
	F. Premsa	0	
POST TRACTAMENT	si/no	0	

Observacions sobre el Tractament de Fangs

- Els fangs es deixen decantar al fons de la cisterna i es procedeix a l'aspiració d'un volum determinat que es porta a deshidratar en una altra planta.

VARIS

TRACTAMENT TERCIARI	si/no	No	
DESODORITZACIÓ	si/no	No	

Observacions generals

- Per controlar la instal·lació existeix un CCM, format per:
 - Disjuntor tèrmic diferencial
 - Interruptor Manual-Automàtic-Aturada.
 - Senyal lluminós verd de "Marxa".
 - Senyal lluminós vermell de "Aturada"
 - Variador de freqüència per alternar funcions agitació-aireació
 - Sonda redox per control dels períodes d'aireació



**Consell Comarcal
del Montsià**

SIGNAT ELECTRÒNICAMENT PER:
Gregorio Juárez Rodríguez - DNI ** (TCAT) el dia 12/11/2021 a les 15:34:08

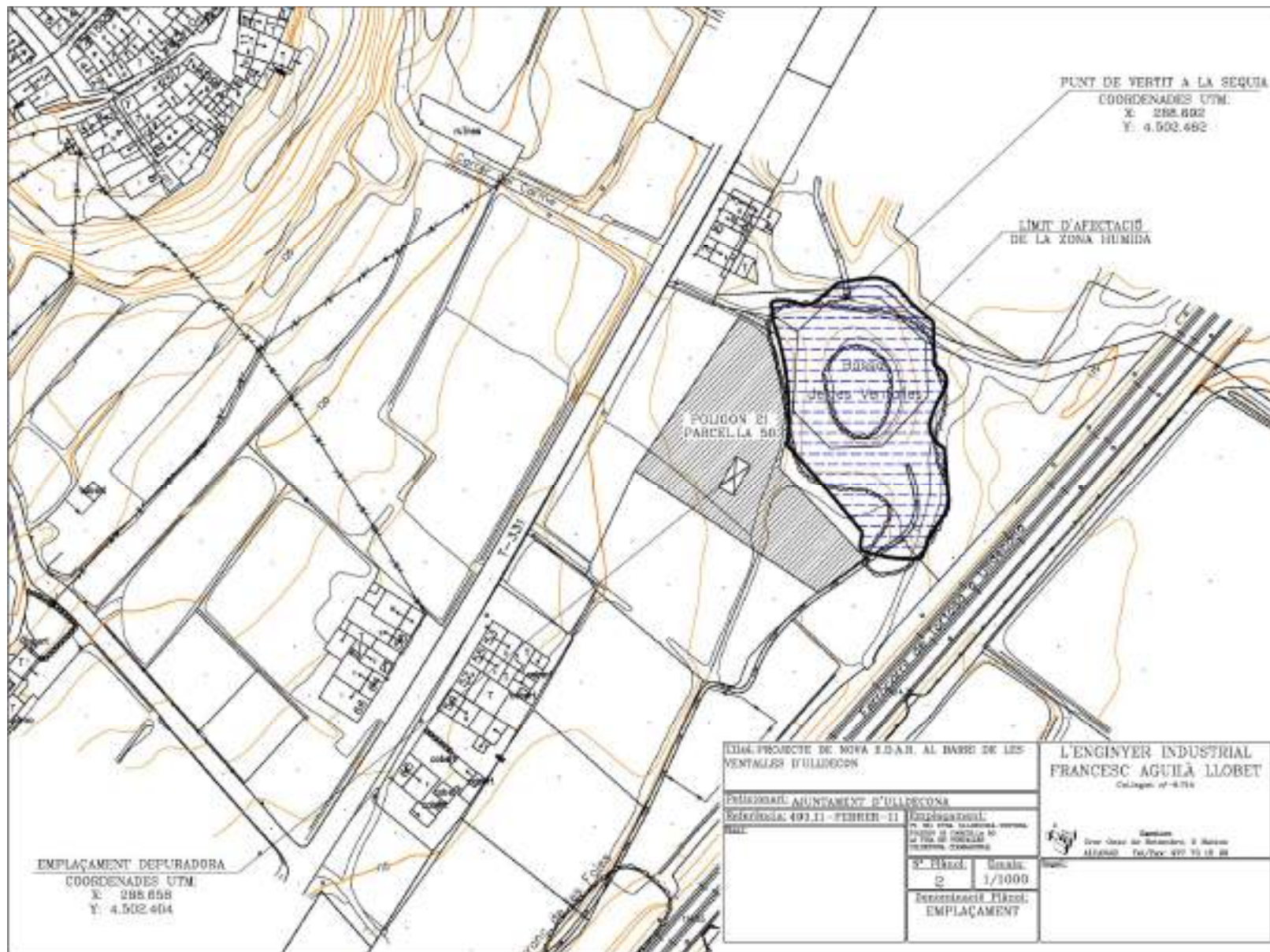



**Consell Comarcal
del Montsià**

SIGNAT ELECTRÒNICAMENT PER:
Gregorio Juárez Rodríguez - DNI ** (TCAT) el dia 12/11/2021 a les 12:29:58 i Joan Roig Castell - DNI ** (SIG) el dia 12/11/2021 a les 15:34:08

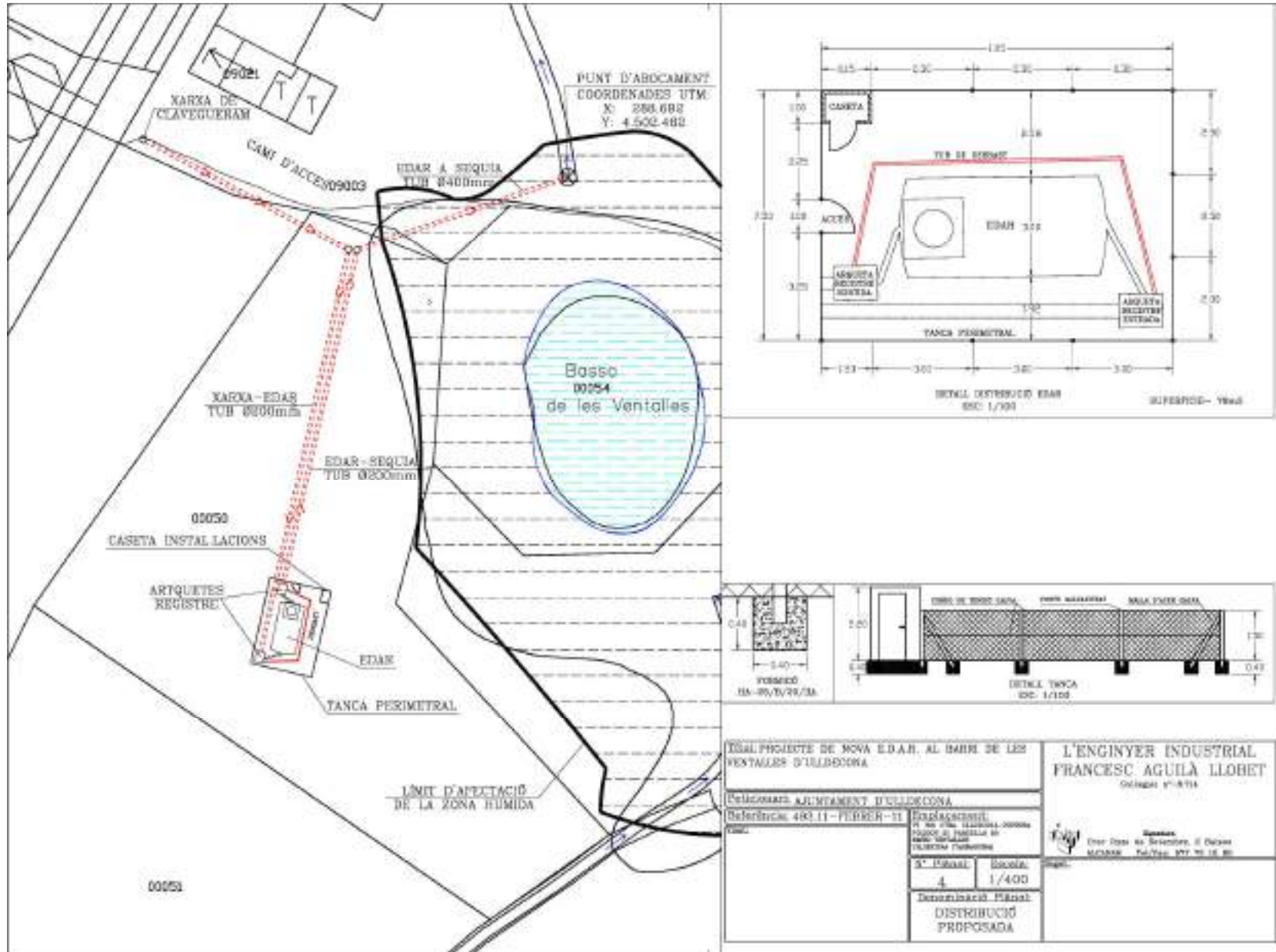



**Consell Comarcal
del Montsià**

SIGNAT ELECTRÒNICAMENT PER:
Gregorio Juárez Rodríguez - DNI ** (TCAT) el dia 12/11/2021 a les 12:29:58 i Joan Roig Castell - DNI ** (SIG) el dia 12/11/2021 a les 15:30:00

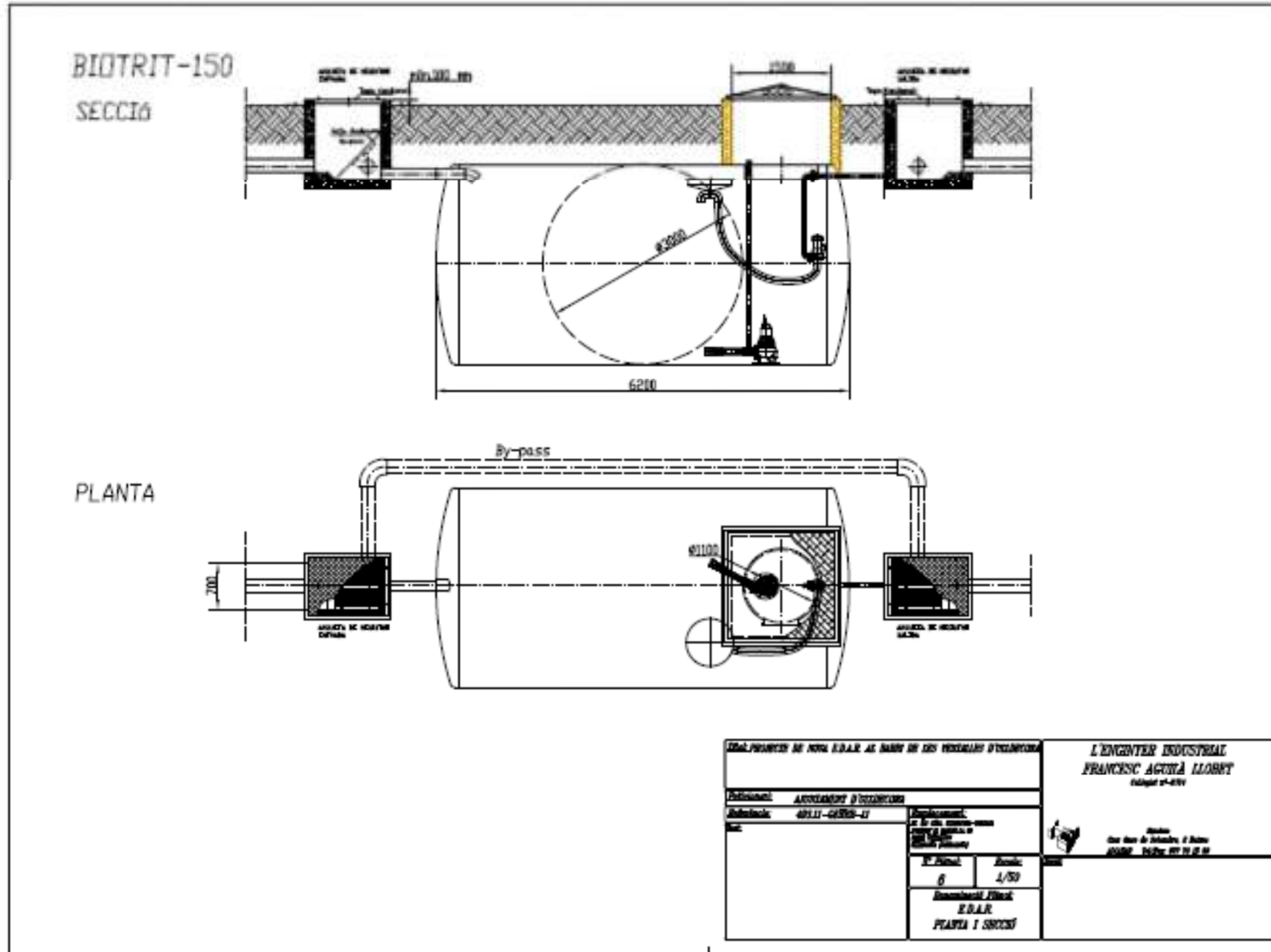



2.2.- INVENTARI SISTEMA SANEJAMENT LES VENTALLES. ULLDECONA

Inventari equips i sistemes procés.

Descripció Màquina	Marca	Model	Potència
Cisterna Acer ST37	BIOTRIT	150/150	
Airejador Sumergible	OXIJET		2,6
Grup electrobombasumergible			2,6
Reixa manual gruixos			
CCM			5,5
Sonda Redox			
Variador Freqüència (airejador)			



4. SANEJAMENT ULLDECONA_MOLI DE L'OM.

- EDAR posada en funcionament l'any 2.002, amb un cabal de disseny de 90 m³/d i dissenyada per 600 habitants equivalents, consta d'un procés de depuració biològic, d'oxidació total per aireació, decantació evacuació, tipus BIOTRIP, amb una capacitat total de 141 m³.
- Col·lector en alta entrada a planta per gravetat amb 140 metres de distància i un diàmetre de 315 mm.
- Col·lector en alta sortida per impulsió de 5 metres fins arqueta sortida i un col·lector per gravetat amb uns 10 metres de llargada.
- Estació bombament extern (EB): no disposa de bombaments externs
- Punt abocament: Riu Sénia. Confederació Hidrogràfica del Xúcar
- S'adjunta fitxa de detall de les instal·lacions.



3.1.- Fitxa tècnica sistema sanejament

▪ Dades generals

- Administració Actuant: Ajuntament Uldecona
- Empresa explotadora: Subcontracta
- Any posada en funcionament: 2002
- Any ampliació: -
- Punt abocament: Riu Sénia
- Població sanejada: 340
- Km col·lectors: 0,15
- Nombre bombaments: 0
- Nombre emissaris: -
- Km emissaris: -

▪ Dades de disseny

- Tipus de tractament: biològic d'oxidació total per aireació
- Cabal disseny (m³/d): 90
- MES disseny (mg/l): 400
- DBO5 disseny (mg/l): 400
- Població equivalent disseny: 600

▪ Dades de procés

- Primari: -
- Secundari: Biològic oxidació total per aireació
- Espessiment: -
- Digestió: -
- Deshidratació:-

▪ Diagrama

Adjunt a l'apartat de plànols de la fitxa tècnica.

▪ Localització

L'EDAR es troba situada al sud-est de la barriada Molí de l'Om, del Municipi d'Uldecona, a uns 250 metres de l'entrada del nucli de població.

Polígon: 38 / Parcel·la: 3

- Coordenades UTM ETRS 89, HUSO 31
UTMX: 276486,96
UTMY: 4498306,68



Consell Comarcal del Montsià



Aquest document és una còpia autèntica del document electrònic custodiat per Consell Comarcal del Montsià. Podeu verificar la seva autenticitat a través del servei de validació de l'Ens amb el CVE 9D35AFC65A045A2A90023EE2ADB8A07 i data d'emissió 09/02/2022 a les 11:46:08



FITXA TÈCNICA

SISTEMA DE SANEJAMENT MOLÍ DE L'OM (ULLDECONA)

EXPLOTADOR ACTUAL

Aj. Ulldecona

DADES PROJECTE

ANY CONSTRUCCIÓ

2.002

CABAL DISSENY (m³/d)

90

HABITANTS EQUIVALENTS DISSENY

600

BOMBAMENTS I COL·LECTORS

	ut	Característiques
BOMBAMENTS EXTERNES		
BOMBAMENT ENTRADA		
Km col·lector afluent	0,14	Gravetat de 140 metres i diàmetre 315 mm
Km col·lector efluent	0,01	Impulsió de 15 metres
Punt Abocament		Riu Sènia, Confederació Hidrografica del Xuquer Coordenades UTM X: 276.663, Y:4.495.635

Observacions sobre l'Estació de Bombament i Col·lectors

Col·lector sortida:

- No disposa de cabalímetre per cabal afluent, ni efluent
- Cabal impulsat fins arqueta registre, des d'on continua fins a la llera del Riu Sènia.

PRETRACTAMENT

	ut	Característiques
REIXA DE GRUIXOS	1	Manual de 50 mm pas de llum
REIXA DE FINS	0	
TAMISSAT	0	0
TANC HOMOGENITZACIÓ	0	
	si/no	No
	si/no	No
CLASSIFICADOR SORRES	0	
DESGREIXADOR	0	
CONCENTRADOR GREIXOS	0	
CABALÍMETRE INFLUENT	0	
CABALÍMETRE EFLUENT	0	
ALTRES CABALÍMETRES	0	

Observacions sobre el Pretractament

- Arqueta amb reixa guixos manual. En cas d'ascens de la cota d'aigua en aquesta arqueta existeix un punt directe de by-pass que va a parar a la canonada de sortida.

TRACTAMENT SECUNDARI

	ut	Característiques
TIPUS TRACTAMENT	1	Biòlogic tipus BIOTRIP 600/150 en cisterna soterrada de 141 m ³
APORTACIÓ OXIGEN	si/no	SI 4 Airejadorsubmergible OXIJET de 2,6 kW
ELIMINACIÓ NUTRIENTS	si/no	No
	si/no	No



Consell Comarcal del Montsià

RECIRCULACIÓ FANGS	si/no	No	
	si/no	No	
DECANTADORS		No	

Observacions sobre el Tractament Secundari

- Aireació: controlada per sonda Redox. Mentre dura T aireació no es realitza cap evacuació
- Decantació: Al final de període T, l'aerajador s'atura i transcorre un període T1, durant el qual la cisterna es comporta com un decantador sobredimensionat. Durant aquest període, els llots s'aniran dipositant en el fons de la cisterna, quedant en la part alta l'efluent depurat.
- En finalitzar el període T1, el rellotge programador posa en funcionament el grup electrobomba durant un període T2. El volum evacuat representa les arribades d'efluent residual a la depuradora durant els períodes T, T1 i T2.
- En l'evacuació de l'efluent depurat, es prenen les aigües just per sota de la superfície de l'efluent dins de la cisterna, per evitar els greixos que es troben surant.

TRACTAMENT DE FANGS

		ut	Característiques
ESPESSIDOR	Gravetat	0	
	Flotació	0	
	Mecànic	0	
DIGESTIÓ DE FANGS	si/no	0	
DESHIDRATACIÓ	Centrífuga	0	
	F. banda	0	
	F. Premsa	0	
POST TRACTAMENT	si/no	0	

Observacions sobre el Tractament de Fangs

- Els fangs es deixen decantar al fons de la cisterna i es procedeix a l'aspiració d'un volum determinat que es porta a deshidratar en una altra planta.

VARIS

TRACTAMENT TERCIARI	si/no	No	
DESODORITZACIÓ	si/no	No	

Observacions generals

- Per controlar la instal·lació existeix un CCM, format per:
 - Disjuntor tèrmic diferencial
 - Interruptor Manual-Automàtic-Aturada.
 - Senyal lluminós verd de "Marxa".
 - Senyal lluminós vermell de "Aturada"



**Consell Comarcal
del Montsià**

SIGNAT ELECTRÒNICAMENT PER:
Gregorio Juárez Rodríguez - DNI ** (TCAT) el dia 12/11/2021 a les 12:29:58 i Joan Roig Castell - DNI ** (SIG) el dia 12/11/2021 a les 15:30:00

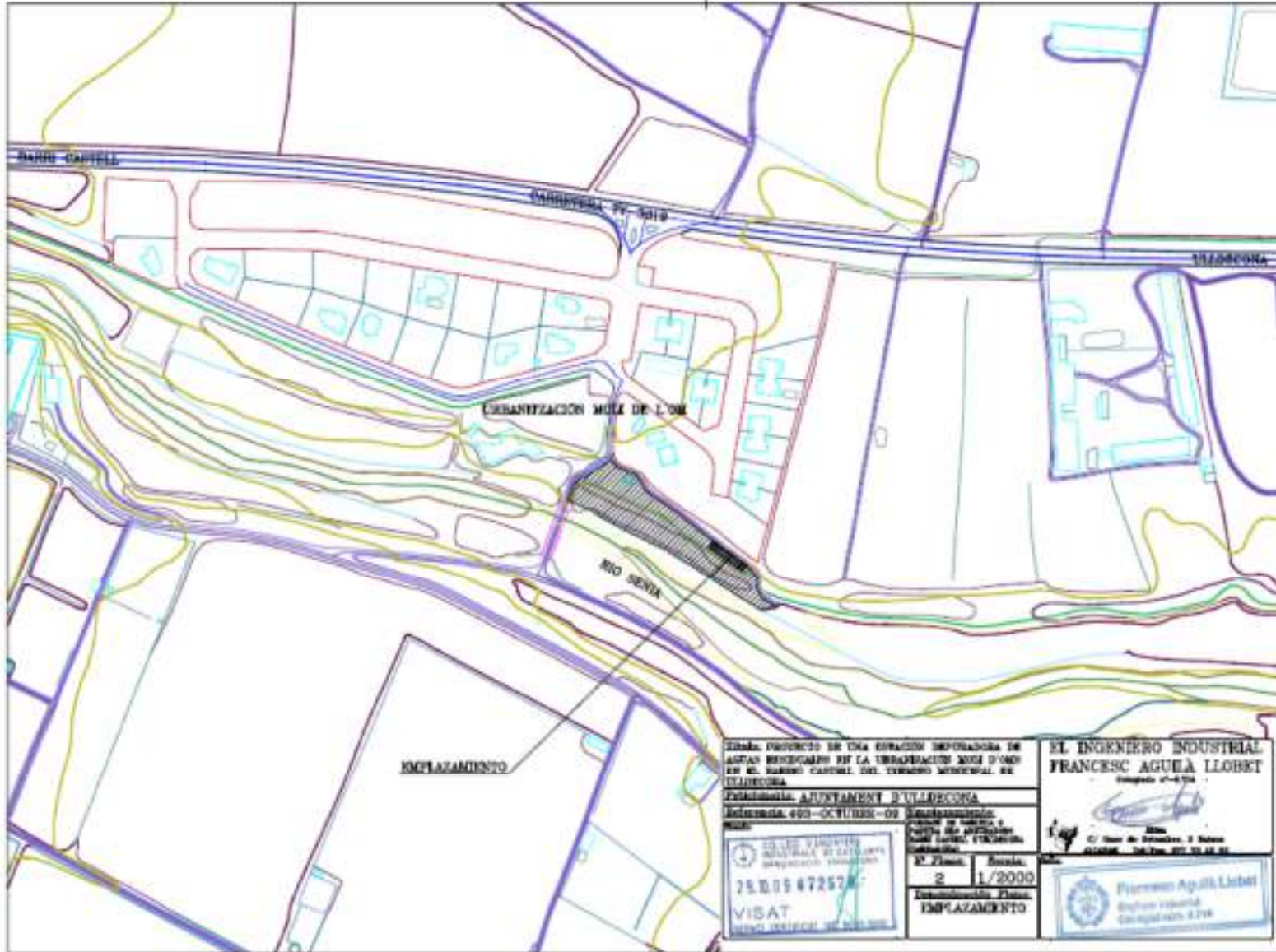

Títol: PROJECTE DE UNA SEWAGE DISPOSALOR DE AGUAS RESIDUALES EN LA URBANIZACION MOLA D'OM EN EL BARRIO CASTELL DEL TERRMO MUNICIPAL DE TUDIECOCA		EL INGENIERO INDUSTRIAL FRANCESC AGUÀ LLOBET Colegiat nº-678 C/ Carr de Sant Joan, 2 Sabadell 08134 - Tel. 93 71 51 41 41
PROMOTORA: AJUNTAMENT D'TUDIECOCA Adreça: 400 - OCTUBRE - 02 Tudiecoca		
N.º de llicència: 79.005.47257 VISAT <small>SEU ELECTRÒNICA DE L'ENS</small>	N.º de llicència: 2 Data d'emissió: 1/2000 Descripció de l'obra: EMPLAZAMIENTO	 Francesc Aguilà Llobet Enginyer Industrial Colegiat nº-678



Consell Comarcal del Montsià

SIGNAT ELECTRÒNICAMENT PER:
Gregorio Juárez Rodríguez - DNI ** (TCAT) el dia 12/11/2021 a les 12:29:58 i Joan Roig Castell - DNI ** (SIG) el dia 12/11/2021 a les 15:30:00

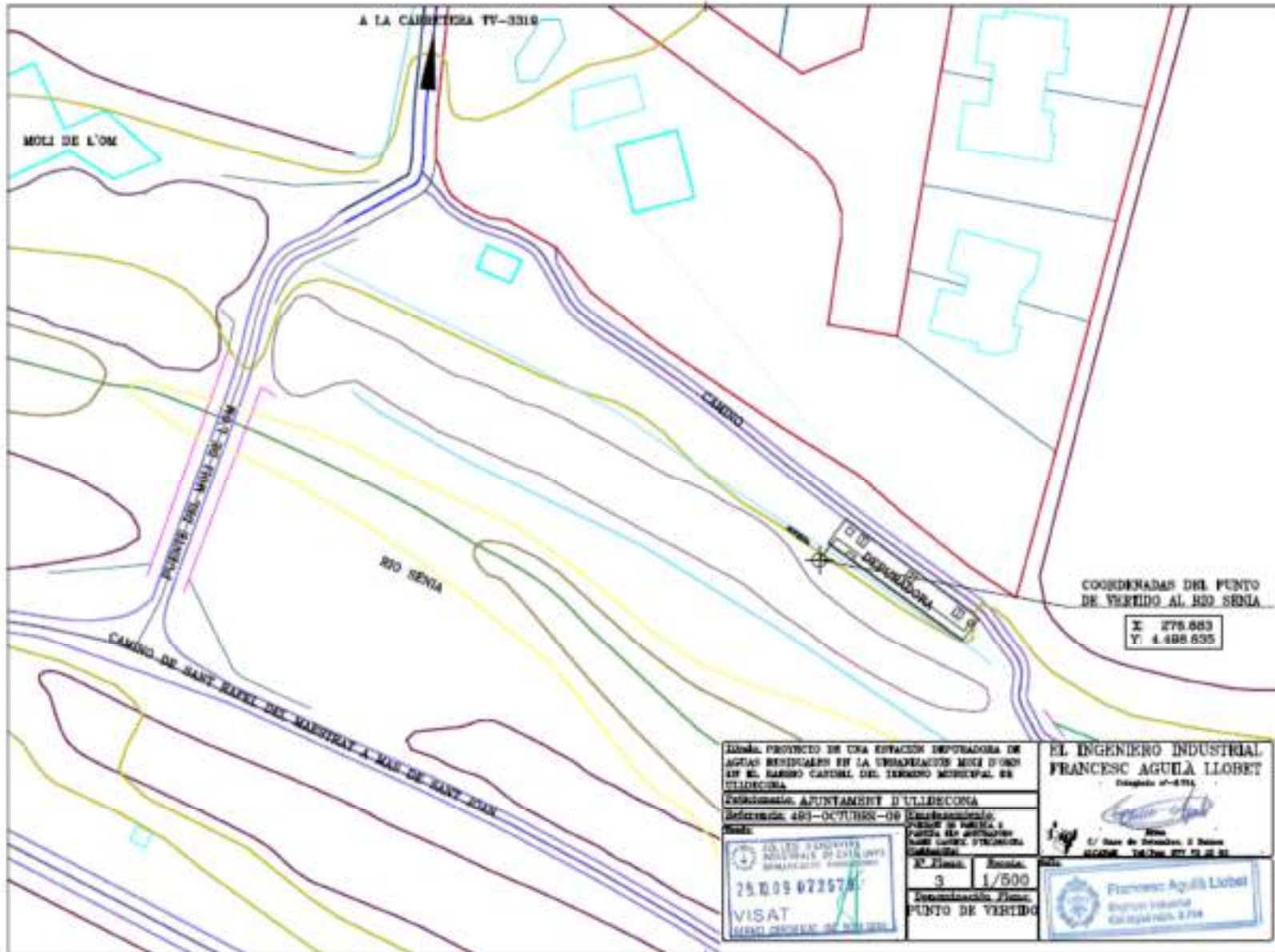



**Consell Comarcal
del Montsià**

SIGNAT ELECTRÒNICAMENT PER:
Gregorio Juárez Rodríguez - DNI ** (TCAT) el dia 12/11/2021 a les 12:29:58 i Joan Roig Castell - DNI ** (SIG) el dia 12/11/2021 a les 15:30:00

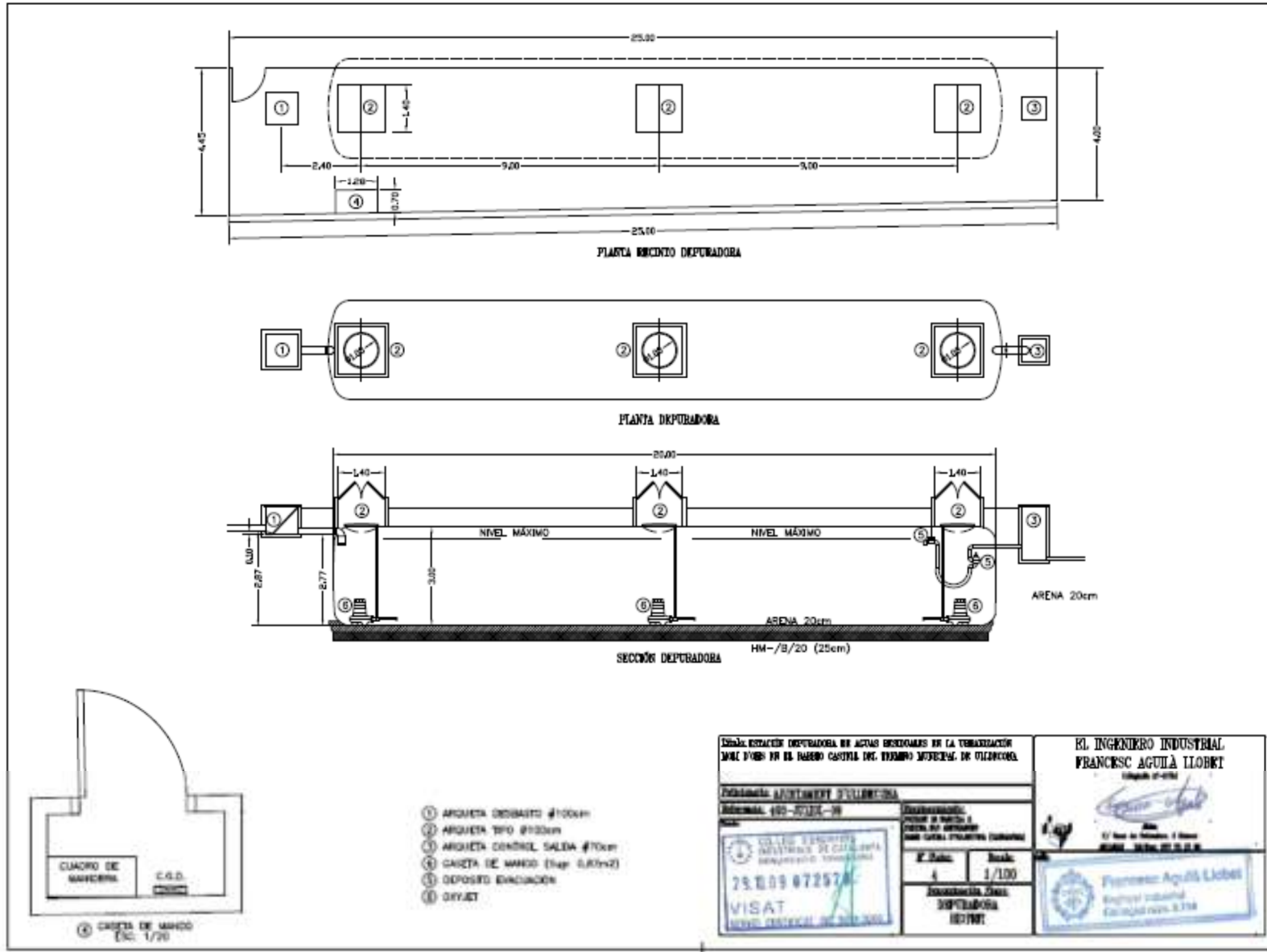



3.2.- INVENTARI SISTEMA SANEJAMENT MOLÍ DE L'OM. ULLDECONA

Inventari equips i sistemes procés.

Descripció Màquina	Marca	Model	Potència
Cisterna Acer ST37	BIOTRIT	600/150	
Airejador Sumergible1	OXIJET		2,6
Airejador Sumergible2	OXIJET		2,6
Airejador Sumergible3	OXIJET		2,6
Airejador Sumergible4	OXIJET		2,6
Grup electrobombasumergible			2,6
Reixa manual gruixos			
CCM			15
Sonda Redox			



5. SANEJAMENT ULLDECONA_ST JOAN DEL PAS I RAJOLARS:

- EDAR posada en funcionament l'any 2.011, amb un cabal de disseny de 40 m³/d i dissenyada per 200 habitants equivalents, consta d'un procés de depuració biològic, d'oxidació total per aireació, decantació evacuació, tipus BIOTRIP, amb una capacitat total de 54 m³.
- Col·lector en alta entrada a planta per gravetat amb 140 metres de distància i un diàmetre de 315 mm.
- Col·lector en alta sortida per impulsió de 5 metres fins arqueta sortida i un col·lector per gravetat amb uns 10 metres de llargada.
- Estació bombament extern (EB): no disposa de bombaments externs
- Punt abocament: Riu Sénia. Confederació Hidrogràfica del Xúcar (CHX)
- S'adjunta fitxa de detall de les instal·lacions.



4.1.- Fitxa tècnica sistema sanejament

▪ Dades generals

- Administració Actuant: Ajuntament Uldecona
- Empresa explotadora: Subcontracta
- Any posada en funcionament: 2011
- Any ampliació: -
- Punt abocament: Riu Sénia
- Població sanejada: 180
- Km col·lectors: 0,15
- Nombre bombaments: 0
- Nombre emissaris: -
- Km emissaris: -

▪ Dades de disseny

- Tipus de tractament: biològic d'oxidació total per aireació
- Cabal disseny (m³/d): 40
- MES disseny (mg/l): 450
- DBO5 disseny (mg/l): 300
- Població equivalent disseny: 200

▪ Dades de procés

- Primari: -
- Secundari: Biològic oxidació total per aireació
- Espessiment: -
- Digestió: -
- Deshidratació:-

▪ Diagrama

Adjunt a l'apartat de plànols de la fitxa tècnica.

▪ Localització

L'EDAR es troba situada al sud-est de la barriada El Pas, del Municipi d'Uldecona, a uns 50 metres de la carretera TV-3319, que travessa el nucli de població.

Polígon: 37 / Parcel·la: 91

- Coordenades UTM ETRS 89, HUSO 31
UTMX: 280105,13
UTMY: 4497798,28



Consell Comarcal del Montsià



Aquest document és una còpia autèntica del document electrònic original custodiat per Consell Comarcal del Montsià. Podeu verificar la seva autenticitat a través del servei de validació de l'Ens amb el CVE 9D39AFC65A045A2A90023EE2ADB8A07 i data d'emissió 09/02/2022 a les 11:46:08



FITXA TÈCNICA

SISTEMA DE SANEJAMENT SANT JOAN DEL PAS (ULLDECONA)

EXPLOTADOR ACTUAL

Aj. Ulldecona

DADES PROJECTE

ANY CONSTRUCCIÓ

2.011

CABAL DISSENY (m³/d)

40

HABITANTS EQUIVALENTS DISSENY

200

BOMBAMENTS I COL·LECTORS

	ut	Característiques
BOMBAMENTS EXTERNS		
BOMBAMENT ENTRADA		
Km col·lector afluent	0,14	2 X Gravetat de 140 metres i diàmetre 315 mm
Km col·lector efluent	0,01	Impulsió de 15 metres
Punt Abocament		Riu Sènia, Confederació Hidrografica del Xuquer Coordenades UTM X: 280.306,7848, Y:4.498.123,3426

Observacions sobre l'Estació de Bombament i Col·lectors

Col·lector sortida:

- o No disposa de cabalímetre per cabal afluent, ni efluent
- o Cabal impulsat fins arqueta registre, des d'on continua fins a la llera del Riu Sènia.

PRETRACTAMENT

	ut	Característiques
REIXA DE GRUIXOS	1	Manual de 50 mm pas de llum
REIXA DE FINS	0	
TAMISSAT	0	0
TANC HOMOGENITZACIÓ	0	
	si/no	No
	si/no	No
CLASSIFICADOR SORRES	0	
DESGREIXADOR	0	
CONCENTRADOR GREIXOS	0	
CABALÍMETRE INFLUENT	0	
CABALÍMETRE EFLUENT	0	
ALTRES CABALÍMETRES	0	

Observacions sobre el Pretractament

TRACTAMENT SECUNDARI

	ut	Característiques
TIPUS TRACTAMENT	1	Biològic tipus BIOTRIP 200/200 en cisterna soterrada de 54 m ³
APORTACIÓ OXIGEN	si/no	SI 2Airejador submergible OXIJET de 2,6 kW
ELIMINACIÓ NUTRIENTS	si/no	No



**Consell Comarcal
del Montsià**

	si/no	No	
RECIRCULACIÓ FANGS	si/no	No	
	si/no	No	
DECANTADORS		No	

Observacions sobre el Tractament Secundari

- o Aireació: controlada per sonda Redox. Mentre dura T aireació no es realitza cap evacuació
- o Decantació: Al final de període T, l'aerajador s'atura i transcorre un període T1, durant el qual la cisterna es comporta com un decantador sobredimensionat. Durant aquest període, els llots s'aniran dipositant en el fons de la cisterna, quedant en la part alta l'efluent depurat.
- o En finalitzar el període T1, el rellotge programador posa en funcionament el grup electrobomba durant un període T2. El volum evacuat representa les arribades d'efluent residual a la depuradora durant els períodes T, T1 i T2.
- o En l'evacuació de l'efluent depurat, es prenen les aigües just per sota de la superfície de l'efluent dins de la cisterna, per evitar els greixos que es troben surant.

TRACTAMENT DE FANGS

		ut	Característiques
ESPESSIDOR	Gravetat	0	
	Flotació	0	
	Mecànic	0	
DIGESTIÓ DE FANGS	si/no	0	
DESHIDRATACIÓ	Centrífuga	0	
	F. banda	0	
	F. Premsa	0	
POST TRACTAMENT	si/no	0	

Observacions sobre el Tractament de Fangs

- o Els fangs es deixen decantar al fons de la cisterna i es procedeix a l'aspiració d'un volum determinat que es porta a deshidratar en una altra planta.

VARIS

TRACTAMENT TERCARI	si/no	No	
DESODORITZACIÓ	si/no	No	

Observacions generals

- o Per controlar la instal·lació existeix un CCM, format per:
 - Disjuntor tèrmic diferencial
 - Interruptor Manual-Automàtic-Aturada.
 - Senyal lluminós verd de "Marxa".
 - Senyal lluminós vermell de "Aturada"

Aquest document és una còpia autèntica del document electrònic original custodiat per Consell Comarcal del Montsià. Podeu verificar la seva autenticitat a través del servei de validació de l'Ens amb el CVE 9D33AFCC65A045A2A90023EE2ADB8A07 i data d'emissió 09/02/2022 a les 11:46:08



**Consell Comarcal
del Montsià**

SIGNAT ELECTRÒNICAMENT PER:
Gregorio Juárez Rodríguez - DNI **

(TCAT) el dia 12/11/2021 a les 12:29:58 i Joan Roig Castell - DNI ** (SIG) el dia 12/11/2021 a les 15:30:00

1
2
3
4
5
6
7
8
9
10
11
12
13
14
15
16
17
18
19
20
21
22
23
24
25
26
27
28
29
30
31
32
33
34
35
36
37
38
39
40
41
42
43
44
45
46
47
48
49
50
51
52
53
54
55
56
57
58
59
60
61
62
63
64
65
66
67
68
69
70
71
72
73
74
75
76
77
78
79
80
81
82
83
84
85
86
87
88
89
90
91
92
93
94
95
96
97
98
99
100

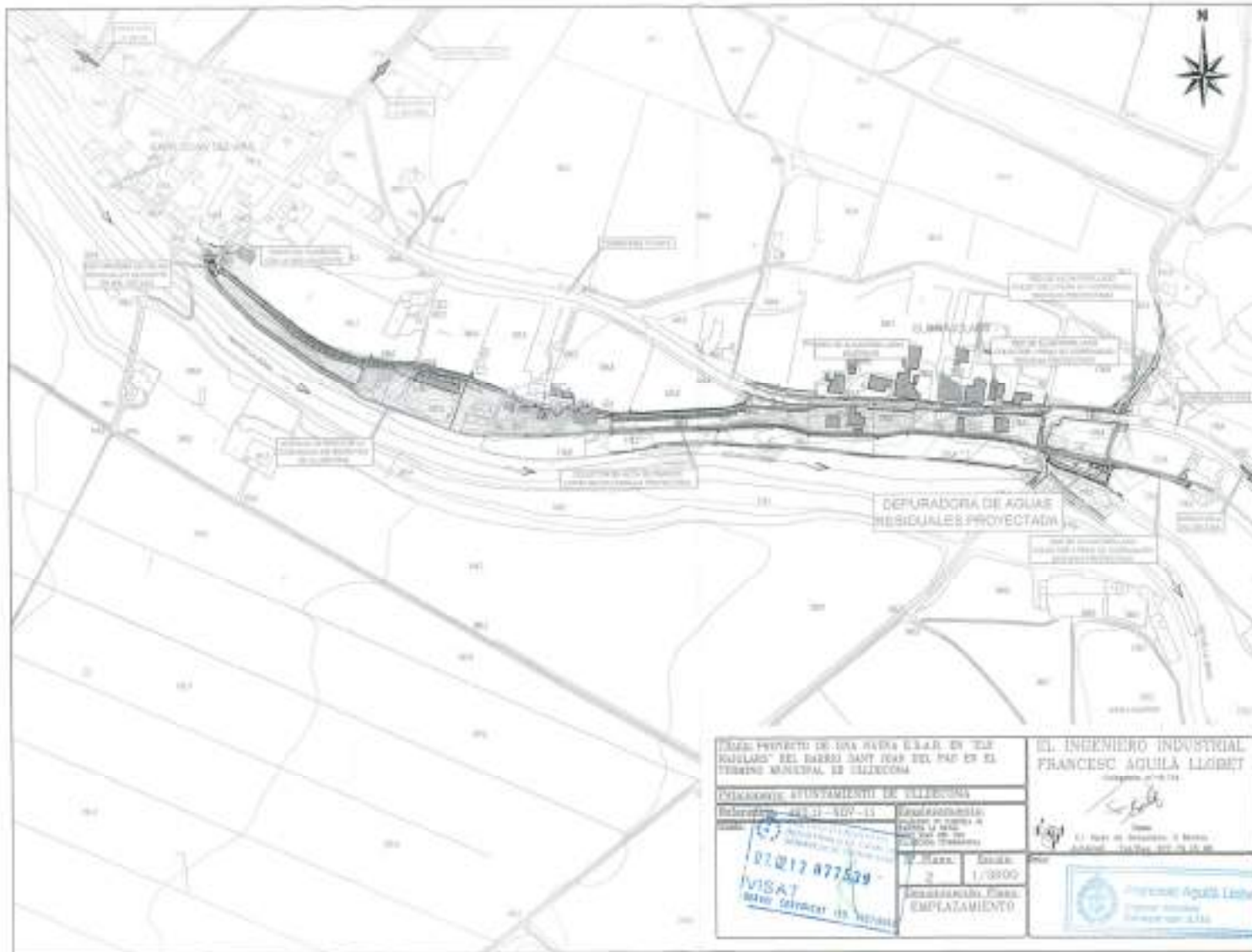

OBJETO: PROYECTO DE UNA RED DE S.A.R. EN "EL HALLADO" DEL BARRIO SANT JERONIMO DEL PAB EN EL TERRENO MUNICIPAL DE ULLIBRONA		EL INGENIERO INDUSTRIAL FRANCISCO AGUILA LLOBET Colegiado nº 14.104	
PROYECTO: AJUSTAMIENTO DE ULLIBRONA		Escala: 1/3000	
Referencia: 443.1-40V-13	Características: TIPO DE PROYECTO: A FECHA DE ELABORACION: 09/02/2022 AUTOR: Gregorio Juárez Rodríguez	Firma: <i>[Firma]</i> El Sr. de Ullibrona, S. Barrio Cadastral: 443.104.001.000.000	
VISAT GREGORIO JUÁREZ RODRÍGUEZ		EMPRESA: INGENIEROS CIVILES EMPLATAMIENTO	



Consell Comarcal del Montsià

SIGNAT ELECTRÒNICAMENT PER:
Gregorio Juárez Rodríguez - DNI **

(TCAT) el dia 12/11/2021 a les 12:29:58 i Joan Roig Castell - DNI ** (SIG) el dia 12/11/2021 a les 15:30:00

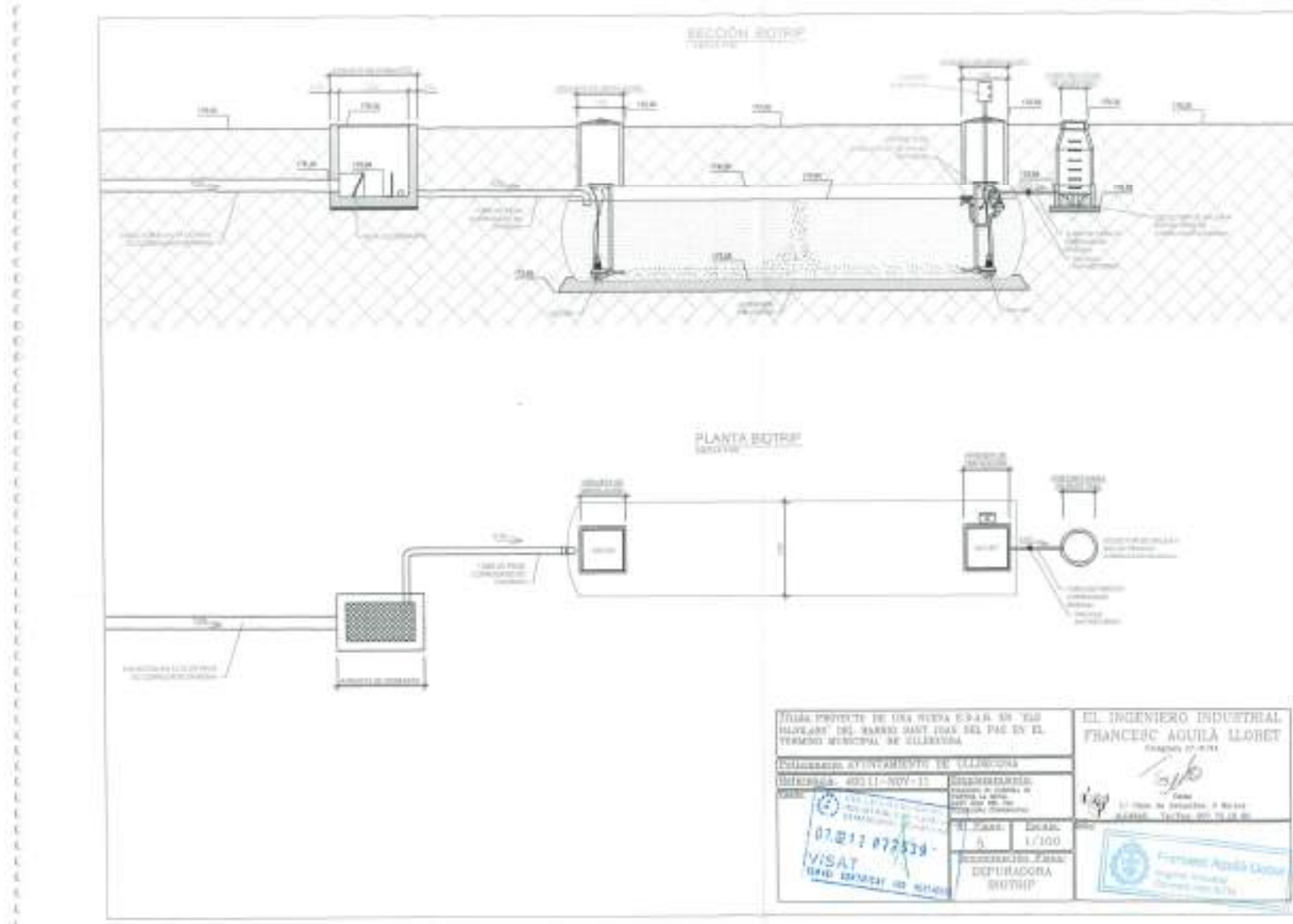

TITULAR PROYECTO DE UNA NUEVA E-PAU EN EL "BARRIO DEL MARRO" SAST TIGAS DEL PAIS EN EL TERMINO MUNICIPAL DE SILLERENA.		EL INGENIERO INDUSTRIAL FRANCISCO AGUILA LLORET <small>INGENIERO DE 1974</small>	
INGENIERO AUTONOMO DE SILLERENA		12/11/2021	
07.02.11 072539 VISAT <small>GRABADO EN 02/02/2021</small>		EL DISEÑO 5	EL ESCALA 1/100
DEPURADORA BOTIP			



4.2.- INVENTARI SISTEMA SANEJAMENT MOLÍ DE L'OM. ULLDECONA

Inventari equips i sistemes procés.

Descripció Màquina	Marca	Model	Potència
Cisterna Acer ST37	BIOTRIT	200/200	
AirejadorSumergible1	OXIJET		2,6
AirejadorSumergible2	OXIJET		2,6
Grup electrobombasumergible			2,6
Reixa manual gruixos			
CCM			6,9
Sonda Redox			

Annex 1 del punt 10



Informe de Morosidad Cm. Montsià

EJERCICIO 2021

SEGUNDO TRIMESTRE

Código de Entidad	Entidad	Tipo de Contabilidad	Pagos realizados en el periodo					Intereses de Demora Pagados en el Periodo		Facturas o Documentos Justificativos Pendientes de Pago al Final del Periodo				
			Periodo Medio Pago (PMP) (días)	Pagos Dentro Periodo Legal Pago		Pagos Fuera Periodo Legal Pago		Número de Pagos	Importe Total Intereses	Periodo Medio Pago Pendiente (PMPP) (días)	Dentro Periodo Legal Pago al Final del Periodo		Fuera Periodo Legal Pago al Final del Periodo	
				Número de Pagos	Importe Total	Número de Pagos	Importe Total				Número de Operaciones	Importe Total	Número de Operaciones	Importe Total
09-43-006-RR-000	Cm. Montsià	Limitativa	22,58	105	601.707,25	13	5.641,72	0	0	66,70	69	640.506,32	21	13.334,16
09-00-382-CC-000	C. Desenvolupament Econòmic de l'Interior del Montsià (DEIM)	Limitativa	0	0	0,00	0	0,00	0	0	0	0	0,00	0	0,00
09-00-266-CC-000	C. Gestio Residus Municipals Comarca del Montsia	Limitativa	0	0	0,00	0	0,00	0	0	0	0	0,00	0	0,00
09-00-392-CC-000	C. Polítiques Ambientals de les Terres de l'Ebre (COPATE)	Limitativa	78,87	147	355.947,89	170	1.109.868,84	0	0	64,00	140	902.576,58	64	1.331.490,76
09-00-258-CC-000	C. Serv. Agroambient. Cm. del Baix Ebre i Montsià (CODE)	Limitativa	0	0	0,00	0	0,00	0	0	0	0	0,00	0	0,00
09-00-039-HH-000	F. Privada Montsià	Empresarial	2,65	26	6.664,59	0	0,00	0	0	0	0	0,00	0	0,00

Periodos de PMP incluidos	PMP (días)
Segundo trimestre 2021	42,68

Aquest document és una còpia autèntica del document electrònic original custodiat per Consell Comarcal del Montsià. Podeu verificar la seva autenticitat a través del servei de validació de la Seu Electrònica de l'Ens amb el CVE 9D35AFCC65A045A2A90023EC2ADB8A07 i data d'emissió 09/02/2022 a les 11:46:08

Aquest document és una còpia autèntica del document electrònic original custodiat per Consell Comarcal del Montsià. Podeu verificar la seva autenticitat a través del servei de validació de la Seu Electrònica de l'Ens amb el CVE 9D35AFCC65A045A2A90023EC2ADB8A07 i data d'emissió 09/02/2022 a les 11:46:08

SIGNAT ELECTRÒNICAMENT PER:

Gregorio Juárez Rodríguez - DNI ** (TCAT) el dia 12/11/2021 a les 12:29:58 i Joan Roig Castell - DNI ** (SIG) el dia 12/11/2021 a les 15:34:03

Annex 1 del punt 13

Aquest document és una còpia autèntica del document electrònic original custodiat per Consell Comarcal del Montsià. Podeu verificar la seva autenticitat a través del servei de validació de la Seu Electrònica de l'Ens amb el CVE 9D35AFCC65A045A2A90023EC2ADB8A07 i data d'emissió 09/02/2022 a les 11:46:08

SIGNAT ELECTRÒNICAMENT PER:
Gregorio Juárez Rodríguez - DNI ** (TCAT) el dia 12/11/2021 a les 12:29:58 i Joan Roig Castell - DNI ** (SIG) el dia 12/11/2021 a les 15:34:03

Para el año 2021 se estimarán Derechos/Obligaciones Reconocidas Netas (En Euros)

Para el año 2022 se estimarán las Previsiones/Créditos iniciales

A) DETALLE DE INGRESOS CORRIENTES	DATOS CONSOLIDADOS		
	Año 2021	Tasa de variación 2022/2021	Año 2022
Capítulo 1 y 2: Impuestos directos e indirectos	0,00		0,00
Impuesto sobre Bienes Inmuebles			
Impuesto sobre Actividades Económicas			
Impuesto sobre Vehículos de Tracción Mecánica			
Impuesto sobre Incremento de Valor de los Terrenos de Naturales Urbana			
Impuesto sobre Construcciones, Instalaciones y Obras			
Cesión de impuestos del Estado			
Ingresos del capítulo 1 y 2 no incluidos			
Capítulo 3: Tasas, precios públicos y otros ingresos	1.153.676,18	5%	1.215.033,05
Capítulo 4: Transferencias Corrientes	24.299.203,09	3%	24.921.760,61
Participación en los Tributos del Estado			
Resto de Transferencias Corrientes (resto Capítulo 4)	24.299.203,09	3%	24.921.760,61
Capítulo 5: Ingresos Patrimoniales	30.050,00	0%	30.050,00
TOTAL DE INGRESOS CORRIENTES	25.482.929,27	3%	26.166.843,66
B) DETALLE DE INGRESOS DE CAPITAL	Año 2021	Tasa de variación 2022/2021	Año 2022
Capítulo 6: Enajenación de Inversiones			
Capítulo 7: Transferencias de Capital	124.491,62	690%	983.021,95
TOTAL DE INGRESOS DE CAPITAL	124.491,62	690%	983.021,95
C) DETALLE DE INGRESOS FINANCIEROS	Año 2021	Tasa de variación 2022/2021	Año 2022
Capítulo 8: Ingresos por Activos Financieros	2.636,41	203%	8.000,00
Capítulo 9: Ingresos por Pasivos Financieros			
TOTAL DE INGRESOS FINANCIEROS	2.636,41	203%	8.000,00

Para el año 2021 se estimarán Derechos/Obligaciones Reconocidas Netas (En Euros)

Para el año 2022 se estimarán las Previsiones/Créditos iniciales

INGRESOS	DATOS CONSOLIDADOS		
	Año 2021	Tasa de variación 2022/2021	Año 2022
Ingresos Corrientes	25.482.929,27	3%	26.166.843,66
- Derivados de evolución tendencial (no afectados por modificaciones políticas)	0,00	3%	0,00
- Derivados de modificaciones políticas (*)	0,00		0,00
Medida 1: Subidas tributarias, supresión de exenciones y bonificaciones voluntarias			
Medida 2: Potenciar la inspección tributaria para descubrir hechos imposables no gravados			
Medida 3: Correcta financiación de tasas y precios públicos			
Medida 4: Otras medidas por el lado de los ingresos			
Ingresos de Capital	124.491,62	690%	983.021,95
- Derivados de evolución tendencial (no afectados por modificaciones políticas)	124.491,62	690%	983.021,95
- Derivados de modificaciones políticas (*)			
Ingresos no financieros	25.607.420,89	6%	27.149.865,61
- Derivados de evolución tendencial (no afectados por modificaciones políticas)	25.607.420,89	6%	27.149.865,61
- Derivados de modificaciones políticas (*)	0,00		0,00
Ingresos financieros	2.636,41	203%	8.000,00
- Derivados de evolución tendencial (no afectados por modificaciones políticas)	2.636,41	203%	8.000,00
- Derivados de modificaciones políticas (*)			
Ingresos totales	25.610.057,30	6%	27.157.865,61
- Derivados de evolución tendencial (no afectados por modificaciones políticas)	25.610.057,30	6%	27.157.865,61
- Derivados de modificaciones políticas (*)	0,00		0,00

Para el año 2021 se estimarán Derechos/Obligaciones Reconocidas Netas (En Euros)

Para el año 2022 se estimarán las Previsiones/Créditos iniciales

A) DETALLE DE GASTOS CORRIENTES	DATOS CONSOLIDADOS		
	Año 2021	Tasa de variación 2022/2021	Año 2022
Capítulo 1: Gastos de Personal	5.548.763,38	4%	5.751.067,14
Capítulo 2: Gastos corrientes en bienes y servicios	14.756.448,48	5%	15.487.047,98
Capítulo 3: Gastos financieros	346.098,50	-3%	337.194,51
Capítulo 4: Transferencias Corrientes	3.169.844,54	0%	3.159.130,54
Capítulo 5: Fondo de Contingencia			117.403,49
TOTAL DE GASTOS CORRIENTES	23.821.154,90	4%	24.851.843,66

B) DETALLE DE GASTOS DE CAPITAL	DATOS CONSOLIDADOS		
	Año 2021	Tasa de variación 2022/2021	Año 2022
Capítulo 6: Inversiones Reales	653.393,32	71%	1.117.021,95
Capítulo 7: Transferencias de Capital			
TOTAL DE GASTOS DE CAPITAL	653.393,32	71%	1.117.021,95

C) DETALLE DE GASTOS FINANCIEROS	DATOS CONSOLIDADOS		
	Año 2021	Tasa de variación 2022/2021	Año 2022
Capítulo 8: Gastos por Activos Financieros	900,00	789%	8.000,00
Aportaciones patrimoniales			
Otros gastos en activos financieros	900,00	789%	8.000,00
Capítulo 9: Gastos por Pasivos Financieros	1.053.143,04	12%	1.181.000,00
TOTAL DE GASTOS FINANCIEROS	1.054.043,04	13%	1.189.000,00

GASTOS	Año 2021	Tasa de variación 2022/2021	Año 2022
Gastos Corrientes	23.821.154,90	4%	24.851.843,66
- Derivados de evolución tendencial (no afectados por modificaciones políticas)	23.821.154,90	4%	24.851.843,66
- Derivados de modificaciones políticas (*)	0,00		0,00
Medida 1: Reducción de costes de personal			
Medida 2: Regulación del régimen laboral y retributivo [...].			
Medida 3: Limitación de salarios en los contratos mercantiles o de alta dirección			
Medida 4: Reducción del número de Consejeros de Administración			
Medida 5: Regulación de cláusulas indemnizatorias de acuerdo a la reforma en proceso			
Medida 6: Reducción del número de personal de confianza			
Medida 7: Contratos externalizados			
Medida 8: Disolución de las empresas que presentan pérdidas			
Medida 9: Realizar un estudio de viabilidad y análisis de coste/beneficio			
Medida 10: Reducción de celebración de contratos menores			
Medida 11: Reducción de cargas administrativas para los ciudadanos			
Medida 12: Modificación de la organización de la Corporación Local			
Medida 13: Reducción de la estructura organizativa de la Entidad Local			
Medida 14: Reducción en la prestación de servicios de tipo no obligatorio			
Medida 15: Otras medidas por el lado de los gastos			
Gastos de Capital	653.393,32	71%	1.117.021,95
- Derivados de evolución tendencial (no afectados por modificaciones políticas)	653.393,32	71%	1.117.021,95
- Derivados de modificaciones políticas (*)	0,00		0,00
Medida 16: No ejecución de inversión prevista inicialmente			
Medida 17: Otras medidas por el lado de los gastos de capital			
Gastos no financieros	24.474.548,22	6%	25.968.865,61
- Derivados de evolución tendencial (no afectados por modificaciones políticas)	24.474.548,22	6%	25.968.865,61
- Derivados de modificaciones políticas (*)	0,00		0,00
Gastos financieros	1.054.043,04	13%	1.189.000,00
- Derivados de evolución tendencial (no afectados por modificaciones políticas)	1.054.043,04	13%	1.189.000,00
- Derivados de modificaciones políticas (*)			
Gastos totales	25.528.591,26	6%	27.157.865,61
- Derivados de evolución tendencial (no afectados por modificaciones políticas)	25.528.591,26	6%	27.157.865,61
- Derivados de modificaciones políticas (*)	0,00		0,00

SALDOS Y OTRAS MAGNITUDES	Año 2021	Tasa de variación 2022/2021	Año 2022
Saldo de Operaciones corrientes	1.631.724,37	-19%	1.315.000,00
- Derivados de evolución tendencial (no afectados por modificaciones políticas)	1.631.724,37	-19%	1.315.000,00
- Derivados de modificaciones políticas (*)	0,00		0,00
Saldo de Operaciones de capital	-528.901,70	-75%	-134.000,00
- Derivados de evolución tendencial (no afectados por modificaciones políticas)	-528.901,70	-75%	-134.000,00
- Derivados de modificaciones políticas (*)	0,00		0,00
Saldo de Operaciones no financieras	1.102.822,67	7%	1.181.000,00
- Derivados de evolución tendencial (no afectados por modificaciones políticas)	1.102.822,67	7%	1.181.000,00
- Derivados de modificaciones políticas (*)	0,00		0,00
Saldo de Operaciones financieras	-1.051.406,63	12%	-1.181.000,00
- Derivados de evolución tendencial (no afectados por modificaciones políticas)	-1.051.406,63	12%	-1.181.000,00
- Derivados de modificaciones políticas (*)	0,00		0,00
Saldo operaciones no financieras	1.102.822,67	7%	1.181.000,00
(+/-) Ajustes para el cálculo de capacidad o necesidad de financiación. SEC-10			1.584.837,72
Capacidad o necesidad de financiación	1.102.822,67	151%	2.765.837,72
Deuda viva a 31/12	0,00		750.000,00
- A corto plazo			
- A largo plazo			750.000,00
Ratio de Deuda viva/ Ingresos Corrientes	0%		3%

OBJETIVO 1. Verificación del	Año 2021	Año 2022
ESTABILIDAD PRESUPUESTARIA SEC-10	1.132.873	2.765.838
% SUPERÁVIT (+) / DÉFICIT (-) PÚBLICO	4%	10%
CUMPLIMIENTO DEL OBJETIVO DE ESTABILIDAD PRESUPUESTARIA	0%	0%
	CUMPLE ESTABILIDAD PRESUPUESTARIA	CUMPLE ESTABILIDAD PRESUPUESTARIA

OBJETIVO 2. Verificación del	Año 2021	Año 2022
Deuda viva consolidada a 31 de diciembre	0	750.000
Ingresos corrientes	25.482.929	26.166.844
% de deuda viva sobre los ingresos	0%	3%
CUMPLIMIENTO DEL OBJETIVO DE SOSTENIBILIDAD FINANCIERA	110%	110%
	CUMPLE SOSTENIBILIDAD FINANCIERA	CUMPLE SOSTENIBILIDAD FINANCIERA

Aquest document és una còpia autèntica del document electrònic original custodiat per Consell Comarcal del Montsià. Podeu verificar la seva autenticitat a través del servei de validació de la Seu Electrònica de l'Ens amb el CVE 9D35AFCC65A045A2A90023EC2ADB8A07 i data d'emissió 09/02/2022 a les 11:46:08

SIGNAT ELECTRÒNICAMENT PER:

Gregorio Juárez Rodríguez - DNI ** (TCAT) el dia 12/11/2021 a les 12:29:58 i Joan Roig Castell - DNI ** (SIG) el dia 12/11/2021 a les 15:34:03