

ORDENANÇA REGULADORA DE LES CONDICIONS D'ESTABLIMENTS PÚBLICS DEDICATS A LA RESTAURACIÓ, ESPECTACLES I/O ACTIVITATS RECREATIVES I LES SEVES TERRASSES DEL MUNICIPI DE LLAGOSTERA

Ajuntament de Llagostera
Plaça del Castell, 1
17240 - Llagostera

Pàgina 1 de 43

Signatura 1 de 1		
Narcís Llinàs Gavilán	18/11/2024	Alcalde

	Per verificar l'autenticitat d'aquest document podeu consultar la web	
	Codi Segur de Validació	570bc8af8ff44d1da88ee9c0674be8fb001
	Uri de validació	https://sedesimplifica03.absiscloud.com/absis/idi/arx/idiarxabsaweb/catala/asp/verificadorfirma.asp?NodeAbsisini=060
	Metadades	Origen: Origen administració Estat d'elaboració: Original



ÍNDEX

PREÀMBUL.....	5
CAPÍTOL I - DISPOSICIONS DE CARÀCTER GENERAL.....	6
Article 1. Finalitat.....	6
Article 2. Fonamentació i objecte.....	6
Article 3. Àmbit d'aplicació.....	6
Article 4. Classificació de determinats establiments recreatius i de restauració.....	7
Article 5. Autoritzacions, llicències i comunicacions prèvies.....	7
Comunicacions activitats comercials amb zona de degustació i de les activitats de restauració.....	8
Article 6. Prevenició i seguretat en cas d'incendi.....	8
Article 7. Mesures per a la protecció de la seguretat i la salut.....	8
Article 8. Manteniment de les condicions d'instal·lació.....	8
Article 9. Activitats múltiples.....	8
Article 10. Ocupació i neteja de la via pública.....	8
Article 11. Dret d'admissió i limitacions d'accés.....	9
Article 12. Personal de control d'accés.....	9
Article 13 Determinació i informació de l'aforament.....	10
Article 14. Determinació d'horaris.....	10
Article 15. Controls sonomètrics.....	10
Article 16. Competències inspectores.....	10
CAPÍTOL II - DEFINICIÓ I CARACTERÍSTIQUES DETALLADES DELS ESTABLIMENTS.....	12
Article 17. Condicions específiques d'instal·lació.....	12
Article 18. Classe I – Establiment comercial amb degustació.....	14
Article 19. Classe II - Bar.....	14
Article 20. Classe III - Bar restaurant.....	15
Article 21. Classe IV - Restaurant.....	16
Article 22. Classe V - Bar musical, cafè teatre, cafè concert, restaurant musical, karaoke.....	17
Article 23. Classe VI - Discoteques, sales de ball, sales de festa amb espectacle i concerts d'infància i joventut, sala de concert, discoteca de joventut i establiments de règim especial ...	18
CAPÍTOL III - REGULACIÓ DE LES TERRASSES.....	19
Article 24.- Finalitats i principis generals.....	19
Article 25.- Objecte de la regulació.....	20
Article 26.- Definicions.....	20

Signatura 1 de 1		
Narcís Llinàs Gavilán	18/11/2024	Alcalde

	Per verificar l'autenticitat d'aquest document podeu consultar la web	
	Codi Segur de Validació	570bc8af8ff44d1da88ee9c0674be8fb001
	Uri de validació	https://sedesimplifica03.absisccloud.com/absis/idi/arx/idiarxabsaweb/catala/asp/verificadorfirma.asp?NodeAbsisini=060
	Metadades	Origen: Origen administració Estat d'elaboració: Original



Article 27.- Característiques dels elements susceptibles de ser instal·lats en espais públics o privats d'ús públic.....	21
Article 28.- Condicions generals d'ordenació i superfícies.....	24
Article 29.- Superfícies d'ocupació.....	26
Article 30.- Horaris.....	27
Article 31.- Condicions per l'explotació de les terrasses.....	27
Article 32.- Subjecció a llicència municipal de terrassa.....	28
Article 33.- Inexistència del dret preexistent.....	28
Article 34.- Condicions i contingut general de la llicència.....	29
Article 35.- Circumstàncies per atorgar o denegar la llicència.....	29
Article 36.- Procediment per a l'atorgament de la llicència.....	30
Article 37.- Sol·licitud de la llicència.....	30
Article 38.- Renovació i transmissió de la llicència.....	31
Article 39.- Taxes.....	32
Article 40.- Inspecció i control.....	32
Article 41.- Actuacions administratives.....	32
Article 42.- Ocupació de la via pública sense llicència en espais d'ús públic de titularitat municipal.....	33
Article 43.- Ocupació a la via pública sense llicència en espais d'ús públic de titularitat privada.....	33
Article 44.- Despeses derivades de la retirada o execució subsidiària.....	34
Article 45.- Potestat sancionadora.....	34
Article 46.- Responsables.....	34
Article 47.- Infraccions.....	34
Article 48.- Infraccions lleus.....	34
Article 49.- Infraccions greus.....	35
Article 50.- Infraccions molt greus.....	35
Article 51.- Sancions.....	35
Article 52.- Procediment sancionador.....	35
Article 53.- Graduació de les sancions.....	36
Article 54.- Òrgans sancionadors.....	36
Article 55.- Prescripció i caducitat.....	36
Article 56.- Reparació de danys.....	36
Article 57.- Mesures provisionals.....	37
Article 58.- Mesures d'execució forçosa.....	37
Article 59.- Obligacions dels titulars.....	37

Signatura 1 de 1		
Narcís Llinàs Gavilán	18/11/2024	Alcalde

	Per verificar l'autenticitat d'aquest document podeu consultar la web	
	Codi Segur de Validació	570bc8af8ff44d1da88ee9c0674be8fb001
	Url de validació	https://sedesimplifica03.absisccloud.com/absis/idi/arx/idiarxabsaweb/catala/asp/verificadorfirma.asp?NodeAbsisini=060
	Metadades	Origen: Origen administració Estat d'elaboració: Original



CAPÍTOL IV - CANVIS DE TITULARITAT DE LES ACTIVITATS.....	37
Article 60.- Canvis de titularitat en activitats.....	37
DISPOSICIONS ADDICIONALS	38
DISPOSICIONS TRANSITÒRIES.....	38
DISPOSICIÓ DEROGATÒRIA.....	40
DISPOSICIÓ FINAL	40
ANNEX I – TERRASSES EN CALÇADA (TARIMES).....	41

Signatura 1 de 1		
Narcís Llinàs Gavilán	18/11/2024	Alcalde

	Per verificar l'autenticitat d'aquest document podeu consultar la web	
	Codi Segur de Validació	570bc8af8ff44d1da88ee9c0674be8fb001
	Uri de validació	https://sedesimplifica03.absisccloud.com/absis/idi/arx/idiarxabsaweb/catala/asp/verificadorfirma.asp?NodeAbsisini=060
	Metadades	Origen: Origen administració Estat d'elaboració: Original



ORDENANÇA REGULADORA DE LES CONDICIONS D'ESTABLIMENTS PÚBLICS DEDICATS A LA RESTAURACIÓ, ESPECTACLES I/O ACTIVITATS RECREATIVES I LES SEVES TERRASSES.

PREÀMBUL

I

La quantitat de bars, establiments de restauració, activitats d'oci, i les d'oci nocturn, al municipi de Llagostera ha potenciat un sector empresarial compacte, variat, dimensionat i ben estructurat, generador d'activitat econòmica, ocupació i inversions, que en algunes zones ha comportat contradiccions en l'ús de l'espai públic i molèsties a la població resident més afectada per la localització dels locals.

L'Ajuntament de Llagostera vol aconseguir un equilibri entre l'oferta i la demanda dels locals d'oci i ha de conciliar-se amb els drets i interessos de la ciutadania, pels quals els poders públics han de vetllar, com són la salut, la seguretat de les persones, la convivència veïnal, el medi ambient, l'entorn urbà i els drets dels usuaris i consumidors.

En aquest context i amb els canvis en la normativa, cal l'estudi i aprovació d'una ordenança que reguli el sistema d'intervenció administrativa de competència municipal de determinades activitats i els mecanismes d'ordenació i regulació d'establiments públics i activitats recreatives per tots aquells que s'autoritzi a partir de la publicació d'aquesta ordenança. Per les activitats vigents anteriorment, estaran regulades per l'autorització atorgada abans de la publicació de l'ordenança.

El fonament jurídic de l'Ordenança es troba, en primer lloc, en la Constitució de l'any 1978, sobretot des de la perspectiva de la garantia de l'autonomia municipal i en segon lloc en l'Estatut d'Autonomia de Catalunya, en el text contingut en la Llei Orgànica 6/2006 de 19 de juliol. Però, més específicament, en els articles 139 a 141 de la Llei 7/1985, de 7 d'abril, Reguladora de les Bases de Règim local, que recull també, expressament, un títol competencial en virtut del qual s'estableix la possibilitat que els Ajuntaments, per a l'adequada ordenació de les relacions socials de convivència, d'interès local i de l'ús dels seus serveis, equipaments, infraestructures, instal·lacions i espais públics, en defecte de normativa sectorial específica, puguin establir els tipus de les infraccions i imposar sancions per l'incompliment de deures, prohibicions o limitacions. En tot cas, totes aquestes previsions configuren una cobertura legal suficient, per complir la reserva legal del mandat de tipificació i donar resposta completa a l'article 25.1 de la Constitució espanyola.

Signatura 1 de 1		
Narcís Llinàs Gavilán	18/11/2024	Alcalde

	Per verificar l'autenticitat d'aquest document podeu consultar la web	
	Codi Segur de Validació	570bc8af8ff44d1da88ee9c0674be8fb001
	Url de validació	https://sedesimplifica03.absisccloud.com/absis/idi/arx/idiarxabsaweb/catala/asp/verificadorfirma.asp?NodeAbsisini=060
	Metadades	Origen: Origen administració Estat d'elaboració: Original



II

CAPÍTOL I - DISPOSICIONS DE CARÀCTER GENERAL

Article 1. Finalitat

1. Tots els establiments objecte de regulació per aquesta ordenança hauran de complir les normes vigents, tant bàsiques com particulars d'acord amb la sol·licitud d'autorització, llicència o comunicació prèvia i no perjudicar a tercers, en cas contrari, s'obligarà a subsanar la molèstia ocasionada amb la possibilitat de suspensió de l'activitat fins que aquesta sigui resolta, reducció de la superfície d'ocupació, la denegació de la sol·licitud per exercir l'activitat o el clausurament immediat.

2. Aquesta Ordenança té per objecte preservar l'espai públic com a lloc de convivència i civisme, on totes les persones hi puguin desenvolupar en llibertat les seves activitats de lliure circulació, oci, trobada i esbarjo, amb ple respecte a la dignitat i als drets dels altres i a la pluralitat d'expressions culturals, polítiques, lingüístiques i religioses i de formes de vida diverses existents al municipi de Llagostera.

3. Als efectes expressats a l'apartat anterior, aquesta Ordenança regula una sèrie de mesures encaminades específicament al foment i promoció de la convivència i el civisme i l'ús que es fa a l'espai públic, quins són els béns jurídics protegits, preveu quines són les normes de conducta en cada cas i sanciona aquelles que poden pertorbar, lesionar o deteriorar tant la pròpia convivència ciutadana com els béns que es troben a l'espai públic que li ha de servir de suport, tot preveient, en el seu cas, mesures específiques d'intervenció.

Article 2. Fonamentació i objecte.

La present ordenança es dicta en virtut de les competències pròpies reconegudes als ens locals per l'article 66.3 del Decret legislatiu 2/2003, de 28 d'abril, pel qual s'aprova el text refós de la Llei municipal i de règim local de Catalunya i la normativa vigent en la matèria.

L'objecte d'aquesta ordenança és regular determinats aspectes de les condicions d'instal·lació, intervenció administrativa i funcionament dels establiments públics dedicats a la restauració, espectacles i activitats recreatives i de les terrasses que s'hi puguin autoritzar.

S'entendrà que totes les exigències i determinacions d'aquesta ordenança s'hauran d'interpretar d'acord amb la normativa vigent en cada moment.

Article 3. Àmbit d'aplicació.

1. Aquesta Ordenança serà d'obligat compliment en tot el terme municipal de Llagostera.

2. Les determinacions regulades en aquesta Ordenança afecten:

- a) La ciutadania en general, siguin veïns, treballadors, transeünts o visitants del municipi, pel fet de ser usuaris de la via, espais, béns i serveis públics.
- b) Les persones titulars i usuàries d'espais privats, pel que fa al comportament necessari per tal de mantenir la neteja, salubritat, seguretat i ornat de la ciutat i, en general, a les qüestions que afecten la via, els espais, els béns i els serveis públics, la ciutadania i l'interès general local, tot això amb la finalitat d'aconseguir una millor qualitat de vida, tant individual com col·lectiva.

Signatura 1 de 1		
Narcís Llinàs Gavilán	18/11/2024	Alcalde

	Per verificar l'autenticitat d'aquest document podeu consultar la web	
	Codi Segur de Validació	570bc8af8ff44d1da88ee9c0674be8fb001
	Uri de validació	https://sedesimplifica03.absisccloud.com/absis/idi/arx/idiarxabsaweb/catala/asp/verificadorfirma.asp?NodeAbsisini=060
	Metadades	Origen: Origen administració Estat d'elaboració: Original



3. Les normes d'aquesta Ordenança s'aplicaran:

3.1. Per analogia: en els casos que no es trobin expressament regulats i que, per la seva naturalesa, estiguin compresos en el seu contingut.

3.2. Supletòriament: pel que fa a l'establert per les normatives sectorials aplicables, ja siguin estatals, autonòmiques o locals.

Article 4. Classificació de determinats establiments recreatius i de restauració

A l'efecte del que disposa aquesta ordenança, les activitats objecte del seu àmbit d'aplicació, es classifiquen en:

Classe I – Establiment comercial amb degustació

Classe II - Bar

Classe III - Bar restaurant

Classe IV - Restaurant

Classe V - Bars musicals, cafès teatre, cafès concert, restaurant musical i karaoke

Classe VI - Discoteques, sales de ball i sales de festa amb espectacles i concerts d'infància i joventut, sala de concert, discoteca de joventut i establiments de règim especial

En cas de conflicte entre aquesta Ordenança i les normatives sectorials, prevalen les últimes.

Les activitats de les classes V i VI no poden utilitzar com a via d'evacuació cap element comunitari de l'edifici, sinó que s'haurà de resoldre dins de l'àmbit del mateix local.

Article 5. Autoritzacions, llicències i comunicacions prèvies

1. Tots els establiments classificats en l'article anterior hauran d'obtenir o presentar, segons el cas, totes les autoritzacions, llicències i comunicacions prèvies, exigibles d'acord amb l'activitat i aquesta ordenança. Aquesta documentació s'haurà de tenir a l'establiment i els agents de la policia o el personal de control i inspecció la poden requerir en qualsevol moment.

2. La inexactitud, la falsedat o l'omissió, de caràcter essencial, en qualsevol dada, manifestació o document que acompanya o consta en la declaració responsable o en la comunicació prèvia formulada, comporten, amb l'audiència prèvia a la persona interessada, deixar sense efecte el tràmit corresponent i impedeixen l'exercici del dret o de l'activitat afectada des del moment en què es tingui constància dels fets, salvant les responsabilitats penals, civils o administratives que puguin concórrer de conformitat amb l'establert a l'article 38 de la Llei 26/2010, del 3 d'agost, de règim jurídic i de procediment de les administracions públiques de Catalunya.

3. Tots els establiments hauran de complir amb els requisits d'accessibilitat, condicions de qualitat ambiental, higiene, salubritat i seguretat que fixi la legislació vigent.

4. Els establiments han de disposar dels rètols o de les plaques normalitzades que especifiqui la normativa, en un lloc visible per a tothom situat a l'entrada principal.

4. S'haurà de tenir a l'establiment i a disposició dels agents de la policia o el personal de control i inspecció, qualsevol autorització de l'Ajuntament de caràcter extraordinari o esporàdic, com pot ser per a actuacions en directe per un màxim de 12 dies l'any.

Signatura 1 de 1		
Narcís Llinàs Gavilán	18/11/2024	Alcalde

	Per verificar l'autenticitat d'aquest document podeu consultar la web	
	Codi Segur de Validació	570bc8af8ff44d1da88ee9c0674be8fb001
	Uri de validació	https://sedesimplifica03.absisccloud.com/absis/idi/arx/idiarxabsaweb/catala/asp/verificadorfirma.asp?NodeAbsisini=060
	Metadades	Origen: Origen administració Estat d'elaboració: Original



Comunicacions activitats comercials amb zona de degustació i de les activitats de restauració

1. La correcta presentació d'una comunicació facultarà per a l'exercici de l'activitat objecte de la comunicació, sens perjudici que els serveis tècnics municipals procedeixin a la comprovació de l'activitat comunicada. Les actuacions de comprovació es realitzaran d'acord amb la normativa sectorial aplicable.

2. En el cas que de l'anàlisi de la comunicació presentada es detectin deficiències formals o materials esmenables, aquestes seran comunicades a l'interessat per tal que les pugui esmenar de conformitat amb la normativa sectorial aplicable.

3. En cas de no aportar-se la documentació tècnica, de ser aquesta insuficient o incorrecte, i/o no dutes a terme les actuacions exigides per tal de complir amb la normativa vigent, es deixarà sense efecte la comunicació formulada i es procedirà a l'arxiu de les actuacions, de conformitat amb la normativa sectorial aplicable. A aquests efectes, no es podrà exercir l'activitat, sens perjudici de la incoació del procediment sancionador corresponent. L'anterior comportarà que l'exercici de l'activitat restarà condicionat a la presentació d'una nova comunicació amb aportació de la documentació tècnica necessària.

Article 6. Prevenció i seguretat en cas d'incendi

L'establiment ha de complir les condicions de prevenció i seguretat en cas d'incendi que determini la reglamentació específica d'aplicació i en especial les mesures d'evacuació, senyalització, enllumenat d'emergència i de senyalització, i dels equips i sistemes de protecció contra incendis.

Article 7. Mesures per a la protecció de la seguretat i la salut

Els establiments i espais oberts al públic on es realitzen activitats recreatives musicals que tinguin un aforament autoritzat superior a les 150 persones i, en tot cas, els establiments de règim especial, independentment de quin aforament autoritzat tinguin, han de disposar d'una memòria de seguretat que pugui avaluar els riscos possibles, que disposi de protocols d'intervenció que garanteixin la capacitat de reacció òptima dels vigilants de seguretat privada, que concreti els elements constructius i les instal·lacions que compleixen funcions preventives, que estableixi els sistemes de comunicació ràpida i eficient amb la policia, per si cal demanar-li auxili per afrontar problemes greus de seguretat i d'ordre públic i que determini els dispositius d'assistència sanitària de l'establiment.

Article 8. Manteniment de les condicions d'instal·lació

La totalitat dels establiments compresos dins l'àmbit d'aquesta ordenança hauran de tenir en tot moment els certificats de revisió de les seves instal·lacions tècniques (elèctriques, de gas, de calefacció, de condicionament d'aire, frigorífiques, de protecció, prevenció i extinció d'incendis i altres exigibles) amb el termini de validesa vigent, i els hauran de mostrar a petició dels agents de la policia o del personal de control i inspecció.

Article 9. Activitats múltiples

Quan un establiment tingui habilitació per exercir més d'una de les activitats englobades en la tipificació donada a l'article 4 d'aquesta ordenança, haurà de tenir la informació més rellevant de les diferents classes.

Article 10. Ocupació i neteja de la via pública

1. Els titulars dels establiments oberts al públic i els organitzadors d'espectacles i activitats recreatives han d'adoptar les mesures suficients per prevenir aglomeracions de persones que ocupin la via pública amb motiu de l'accés o la sortida d'aquests establiments.

Signatura 1 de 1		
Narcís Llinàs Gavilán	18/11/2024	Alcalde

	Per verificar l'autenticitat d'aquest document podeu consultar la web	
	Codi Segur de Validació	570bc8af8ff44d1da88ee9c0674be8fb001
	Uri de validació	https://sedesimplifica03.absisccloud.com/absis/idi/arx/idiarxabsaweb/catala/asp/verificadorfirma.asp?NodeAbsisini=060
	Metadades	Origen: Origen administració Estat d'elaboració: Original



2. Els titulars dels establiments són responsables de vetllar perquè els usuaris no produeixin molèsties al veïnat. En el cas que les seves recomanacions no siguin ateses, estan obligats a avisar a la policia.

3. No es permet, i s'ha d'impedir, que les persones usuàries surtin amb begudes dels establiments, a aquest efecte està prohibit facilitar gots o ampolles obertes, tret que sigui per consumir a la terrassa del mateix establiment.

4. Totes les activitats que puguin embrutir la via pública, independentment de quin sigui el lloc en què es desenvolupin i sens perjudici de les autoritzacions, llicències o comunicacions prèvies que en cada cas siguin procedents, exigeixen dels seus titulars l'obligació d'adoptar les mesures adients per evitar l'embrutiment, netejar i mantenir neta diàriament la part de la via pública, els seus elements estructurals i portals d'edificis contigus que s'hagin vist afectats, directament o indirectament, i de retirar els materials residuals resultants en tota la seva àrea d'influència. Pel que fa als establiments amb classificació II, III, V i VI, d'acord amb l'article 4, s'entén per àrea d'influència com a mínim fins a una distància de 25 m des de qualsevol dels accessos públics a l'establiment.

Article 11. Dret d'admissió i limitacions d'accés

1. El dret d'admissió és la facultat que tenen les persones titulars dels establiments oberts al públic i les persones organitzadores d'espectacles i activitats recreatives per determinar les condicions d'accés, que s'hauran de mantenir dins els límits establerts legalment i comunicar-se a l'autoritat competent.

2. L'exercici del dret d'admissió no pot comportar, en cap cas, discriminació per raó de naixement, raça, sexe, religió, opinió, discapacitat, orientació sexual, identitat de gènere o qualsevol altra condició o circumstància personal o social de les persones usuàries dels establiments i dels espais oberts al públic, tant pel que fa a les condicions d'accés com a la permanència en els establiments i a l'ús i gaudi dels serveis que s'hi presten.

3. Les condicions d'accés sobre les quals es pot basar l'exercici del dret d'admissió han de ser concretes i objectives i en cap cas poden ser arbitràries. Aquestes condicions s'han de fer constar en un rètol o placa visible a la zona d'accés.

4. Les persones titulars o responsables de l'establiment resten obligades a impedir l'accés a:
- a) Les persones que vulguin accedir-hi un cop superat l'aforament màxim autoritzat establert.
 - b) Les persones que manifestin actituds violentes o discriminatòries, portin armes o objectes susceptibles de ser utilitzats com a tals, mostrin símptomes d'embraguesa o d'haver consumit drogues o provoquin aldarulls a l'exterior o a l'entrada del local.
 - c) Les persones que no compleixin les condicions d'edat mínima requerida, d'acord amb la normativa vigent.

5. Si alguna persona es troba dins l'establiment en les condicions descrites en els paràgrafs anteriors d'aquest article, la persona titular o responsable del local ha d'expulsar-la, per a la qual cosa pot requerir l'assistència de la policia.

Article 12. Personal de control d'accés

S'entén per personal d'accés la persona o persones que exerceixen les funcions d'admissió i control d'accés del públic a l'interior dels establiments, i que es troben sota la dependència contractual de la persona titular de l'establiment. L'obligació de disposar de personal de control d'accés i les seves funcions és la que determini la normativa vigent.

Signatura 1 de 1		
Narcís Llinàs Gavilán	18/11/2024	Alcalde

	Per verificar l'autenticitat d'aquest document podeu consultar la web	
	Codi Segur de Validació	570bc8af8ff44d1da88ee9c0674be8fb001
	Uri de validació	https://sedesimplifica03.absisccloud.com/absis/idi/arx/idiarxabsaweb/catala/asp/verificadorfirma.asp?NodeAbsisini=060
	Metadades	Origen: Origen administració Estat d'elaboració: Original



Article 13 Determinació i informació de l'aforament

Tot establiment ha de tenir definit el seu aforament màxim autoritzat, que ha de determinar la corresponent llicència o autorització o que s'ha de precisar en el projecte tècnic o memòria en el supòsit de la comunicació prèvia en què s'haurà de valorar. En tot cas, s'haurà d'ajustar a la superfície del local, equipament, vies d'evacuació i característiques de l'activitat a desenvolupar. Els responsables de l'establiment hauran d'indicar amb un cartell a l'entrada l'aforament màxim del local segons es constata a la corresponent llicència o autorització.

Article 14. Determinació d'horaris

1. Els horaris d'obertura i de tancament són el que fixa la normativa general per a aquests establiments. Els horaris de cada local obert al públic han de figurar a la placa o rètol identificador.

2. L'Ajuntament, mitjançant decret de l'Alcaldia, previ informe tècnic, podrà ampliar o reduir els horaris de tancament de les terrasses, en atenció a les peculiaritats de l'establiment, de la zona i de l'època de l'any. De la mateixa forma se'n podrà acordar la reducció per a terrasses concretes o concentrades en determinades zones que ocasionin molèsties als veïns dels habitatges l'entorn. Les molèsties s'han d'acreditar mitjançant informe/acta de la policia.

Article 15. Controls sonomètrics

Com estableix el Pla de verificació d'activitats vigent, les verificacions de controls sonomètrics de les activitats comunicades, les ha de dur a terme una empresa col.laboradora de l'administració, el personal tècnic del consell comarcal o de la Diputació de Girona, sol.licitats per l'ajuntament de Llagostera.

D'ofici s'actuarà en aquells casos que estableixi el programa de verificacions de les activitats.

Les persones físiques o jurídiques podran sol.licitar un mesurament acústic si reben molèsties.

Hi hauran els dos següents supòsits com a possibles resultats:

- En cas que l'explotador estigui en els marges compresos amb els valors del mapa de capacitat acústica, les despeses del tràmit aniran a càrrec del ciutadà.
- En cas que el ciutadà tingui raó, les despeses del tràmit aniran a càrrec de l'explotador.

Article 16. Competències inspectores

1. L'Ajuntament exerceix en el seu àmbit territorial totes les potestats i facultats de naturalesa administrativa, inspectora i sancionadora atribuïdes per la normativa general o específica, relatives als establiments públics i que no estiguin atribuïdes expressament a altres administracions públiques.

2. D'acord amb l'article 11.1.d de la Llei 11/2009, de 6 de juliol, d'espectacles públics i les activitats recreatives de Catalunya, inspeccionar i sancionar els establiments sotmesos a l'esmentada normativa correspon a la Generalitat quan els ajuntaments no hagin acordat assumir l'exercici d'aquesta competència.

3. La Generalitat pot delegar als ajuntaments que ho sol.licitin aquestes competències. L'Ajuntament, als efectes d'allò que estableix l'article 13.1.d de la Llei 11/2009, pot exercir les competències inspectores i sancionadores establertes a la llei i normativa de desenvolupament corresponent. Aquestes competències seran aplicables automàticament a mesura que la corporació les vagi assumint (mitjançant acord del Ple, un cop comunicat a l'òrgan competent en la matèria i amb autorització prèvia, o en tot cas d'acord amb la normativa vigent en cada moment).

Signatura 1 de 1		
Narcís Llinàs Gavilán	18/11/2024	Alcalde

	Per verificar l'autenticitat d'aquest document podeu consultar la web	
	Codi Segur de Validació	570bc8af8ff44d1da88ee9c0674be8fb001
	Uri de validació	https://sedesimplifica03.absisccloud.com/absis/idi/arx/idiarxabsaweb/catala/asp/verificadorfirma.asp?NodeAbsisini=060
	Metadades	Origen: Origen administració Estat d'elaboració: Original



4. Les facultats d'inspecció de les activitats per part de l'Ajuntament venen determinades pel Decret 179/1995, de 13 de juny, pel qual s'aprova el Reglament d'obres, activitats i serveis dels ens locals i per la Llei 18/2020, del 28 de desembre, de facilitació de l'activitat econòmica o la normativa que la substitueixi.

Les actuacions d'inspecció es limitaran a la comprovació d'aspectes tècnics per al desenvolupament de l'activitat en qüestió que estiguin dins l'àmbit de competència municipal, restant excloses totes aquelles altres actuacions les quals siguin competència dels òrgans sectorials corresponents.

Correspon als agents de la Policia Municipal i als Serveis Tècnics municipals la inspecció i control, els quals tindran condició d'autoritat.

5. Les actuacions de control i inspecció poden iniciar-se per:

- a) Ordre superior.
- b) Iniciativa pròpia derivada de la possible existència d'anomalies i incompliments en el funcionament de les activitats.
- c) Denúncia pública o de part afectada pel funcionament de l'activitat

No es tramitaran les denúncies anònimes; aquelles, les que de forma manifesta apareguin com a no fonamentades, ni les que la matèria de les quals no correspongui a la inspecció municipal d'activitats, les quals seran traslladades a l'òrgan o departament corresponent. A excepció de les denúncies anònimes, a la resta de supòsits l'Ajuntament dictarà sempre resolució expressa declarant la inadmissibilitat.

També podran iniciar-se actuacions d'inspecció i control a partir de l'aprovació de plans d'inspecció i control de les activitats econòmiques per a afrontar les tasques de control ex post que suposa el règim de comunicació.

6. L'actuació de la inspecció municipal es desenvoluparà:

- d) Mitjançant visita als establiments, empreses o locals en els quals es desenvolupin activitats objecte de la present Ordenança, sense necessitat d'avís previ.
- e) Mitjançant requeriment de compareixença de la persona que resulti obligada davant el funcionari actuant, aportant la documentació que s'assenyali en cada cas, o per efectuar els aclariments que siguin necessaris.
- f) En virtut d'expedient administratiu de qualsevol mena quan el contingut de la seva actuació permeti iniciar i finalitzar aquesta. Les visites d'inspecció podran realitzar-se per una o més persones vinculades a l'Administració i podran estendre's durant el temps necessari.

7. S'aplicarà el pla de verificació vigent d'activitats comunicades per tal de garantir que les activitats compleixen amb els requisits de seguretat, protecció i medi ambient, salubritat i tranquil·litat que els són exigibles, per així millorar la qualitat de vida dels ciutadans i alhora garantir l'activitat econòmica.

8. Qualsevol infracció establerta a la normativa aplicable o a les disposicions de la present ordenança se sancionaran d'acord amb el procediment i les sancions establertes legalment.

9. Si a conseqüència d'una inspecció s'observessin deficiències o incompliments d'aquesta Ordenança o de la normativa tècnica vigent aplicable per exercir l'activitat, es procedirà a la instrucció del procediment corresponent d'acord amb la normativa sectorial aplicable.

Signatura 1 de 1		
Narcís Llinàs Gavilán	18/11/2024	Alcalde

	Per verificar l'autenticitat d'aquest document podeu consultar la web	
	Codi Segur de Validació	570bc8af8ff44d1da88ee9c0674be8fb001
	Url de validació	https://sedesimplifica03.absisccloud.com/absis/idi/arx/idiarxabsaweb/catala/asp/verificadorfirma.asp?NodeAbsisini=060
	Metadades	Origen: Origen administració Estat d'elaboració: Original



CAPÍTOL II - DEFINICIÓ I CARACTERÍSTIQUES DETALLADES DELS ESTABLIMENTS

Article 17. Condicions específiques d'instal·lació

1. Tots els establiments objecte de regulació en aquesta Ordenança hauran de complir la normativa tècnica vigent en cada moment, tant bàsica com particular, així com amb les condicions tècniques determinades en els apartats d'aquest article.

2. Condicions específiques:
 - Cap element (màquines de tabac, escurabutxaques, de begudes, mobiliari, etc.) pot ocupar les vies de pas i/o d'evacuació mínimes exigibles i en cap cas poden ser accessibles des de l'exterior.
 - Totes les façanes dels establiments i la via pública han de tenir una neteja i nitidesa adequada tant si l'activitat està operativa, com si està clausurada.
 - La zona pública del local haurà de tenir una alçada mínima en funció de la seva classe en els establiments autoritzats a partir de la publicació d'aquesta ordenança:
 - Classe I (establiment comercial amb degustació): l'alçada mínima de la zona de públic ha de ser de 2,5 m sota fals sostre.
 - Classe II (bar), III (bar restaurant), IV (restaurant): l'alçada mínima de la zona de públic ha de ser de 2,80 m sota fals sostre. En cas que el local disposi d'una zona més baixa caldrà garantir la ventilació del local, els nivells sonors i qualsevol altra correcció requerida pels serveis tècnics municipals.
 - Classe V (bars musicals, etc.): l'alçada mínima de la zona de públic ha de ser de 2,80 m sota fals sostre.
 - Classe VI (discoteques, etc.): l'alçada mínima ha de ser de 3,20 m sota el fals sostre.
 - Com a mínim un 5% de la superfície construïda del local (Classe II, III, IV, V i VI) s'ha de destinar a magatzem. En tot cas mai podrà ser inferior a 5 m² i amb accés directe des de l'interior l'establiment

3. Serveis higiènics:
 - Segons l'aforament del local, haurà de tenir els serveis sanitaris que exigeixi la normativa específica amb les condicions d'accessibilitat que corresponguin fixades per la legislació sectorial vigent d'aplicació.
 - Les cambres higièniques hauran de tenir ventilació natural o forçada directa al carrer o bé exclusiva per a l'activitat fins a la coberta. Cal evitar en tot cas l'ús d'elements comunitaris.
 - Les cambres higièniques hauran d'estar separats de qualsevol altra zona tant de públic com d'on es manipulin o emmagatzemin aliments per una doble porta.
 - Complementàriament a les condicions establertes dels serveis higiènics d'ús públic regulats per la normativa específica, caldrà:
 - En els establiments de restauració (Classe II, III, IV i V) amb aforament superior a 100 persones, hi ha d'haver almenys un servei complet d'ús exclusiu per al personal que hi treballi, equipat amb dutxa, WC, lavabo i vestidor amb armaris de doble cos, proporcional a les necessitats de l'activitat.

Signatura 1 de 1		
Narcís Llinàs Gavilán	18/11/2024	Alcalde

	Per verificar l'autenticitat d'aquest document podeu consultar la web	
	Codi Segur de Validació	570bc8af8ff44d1da88ee9c0674be8fb001
	Uri de validació	https://sedesimplifica03.absiscoud.com/absis/idi/arx/idiarxabsaweb/catala/asp/verificadorfirma.asp?NodeAbsisini=060
	Metadades	Origen: Origen administració Estat d'elaboració: Original



- En els establiments de restauració (Classe II, III, IV i V) amb aforament inferior a 100 persones, si el personal treballador manipulador d'aliments, comparteix l'ús dels serveis higiènics amb el públic, les aixetes dels lavabos seran amb accionament no manual. Caldrà disposar d'armaris de doble cos, per a ús del personal.

4. Extracció de fums, bafs i olors:

- Tots els establiments que per la seva activitat generin fums, bafs o olors derivats dels elements de cocció hauran de disposar d'un sistema d'extracció forçada independent connectada a un conducte d'evacuació fins a la coberta de l'edifici. Caldrà instal·lar en la terminació de la xemeneia un barret tipus JET que assegurí la descàrrega vertical dels gasos o fums.
- Els elements de cocció que utilitzin combustibles sòlids (carbó, llenya...) hauran d'estar protegits amb un sistema d'extinció automàtica i caldrà que el conducte fins a la coberta de l'edifici sigui un tub d'acer circular.
- El conducte d'evacuació de fums serà estanc i independent d'altres conductes i la boca de sortida se situarà per sobre de la coberta de l'edifici. No s'admetrà cap sortida de fums, bafs o olors per la façana de l'edifici. Tampoc s'admetrà cap sortida directa a un pati de ventilació, pati d'illa o celobert..

5. Higiene i sanitat:

- Les activitats que no comptin amb office o cuina, hauran de disposar, entre d'altres equipaments regulats per la normativa sanitària sectorial, de renta-gots i pica per a la neteja d'estrís i mans amb aigua calenta i freda amb aixeta d'accionament no manual.
- Les cuines disposaran d'un rentamans d'ús exclusiu dotat amb aigua calenta i freda. L'accionament serà sempre de tipus no manual. En les cuines també hi haurà d'haver una doble pica dotada convenientment per realitzar les funcions de neteja d'estrís i per neteja d'aliments.

6. Condicions acústiques dels establiments:

- Les activitats de restauració ubicades en contigüitat amb l'ús residencial, hospitalari, educatiu, cultural o administratiu detallades en els grups I, II, III i IV de l'annex 11 de l'Ordenança municipal reguladora del soroll i les vibracions de Llagostera i del mapa de capacitat acústica, i que funcionin totalment o parcialment en horari nocturn (des de les 23:00h fins a les 07:00h) o bé que per la situació de la seva maquinària (cambres frigorífiques, compressors, ventiladors, etc.) puguin tenir una afectació important sobre el veí més proper, caldrà que acreditin davant de l'Ajuntament, mitjançant estudi d'aïllament acústic amb mesuraments realitzats in situ, que es compleixin els valors d'aïllament acústic establerts en l'autorització o llicència municipal atorgada o, si no n'hi hagués, els valors establerts en l'annex 8 de l'Ordenança municipal reguladora del soroll i les vibracions de Llagostera i del mapa de capacitat acústica per les activitats sotmeses a comunicació prèvia. L'estudi acústic de l'aïllament del local en sentit favorable serà realitzat per una entitat per a la prevenció de la contaminació acústica(EC-PCA)
- Les activitats ubicades en contigüitat amb l'ús residencial, hospitalari, educatiu, cultural o administratiu detallades en l'annex 11 de l'Ordenança municipal reguladora del soroll i les vibracions de Llagostera i del mapa de capacitat acústica, no podran funcionar en horari nocturn fins que no justifiquin el compliment de l'aïllament acústic, d'acord amb el que s'estableix en l'annex 8 de l'Ordenança municipal reguladora del soroll i les vibracions de Llagostera i del mapa de capacitat acústica, i que disposin d'una acta

Signatura 1 de 1		
Narcís Llinàs Gavilán	18/11/2024	Alcalde

	Per verificar l'autenticitat d'aquest document podeu consultar la web	
	Codi Segur de Validació	570bc8af8ff44d1da88ee9c0674be8fb001
	Uri de validació	https://sedesimplifica03.abiscloud.com/abis/idi/arx/idiarxabsaweb/catala/asp/verificadorfirma.asp?NodeAbsisini=060
	Metadades	Origen: Origen administració Estat d'elaboració: Original



favorable realitzada per una entitat per a la prevenció de la contaminació acústica(EC-PCA)

- Les activitats que produeixen molèsties a veïns a causa dels sorolls produïts per l'activitat, hauran de presentar a càrrec seu, i a petició dels serveis tècnics municipals, un estudi acústic de l'aïllament del local en sentit favorable realitzat per una entitat per a la prevenció de la contaminació acústica(EC-PCA), segons la normativa d'aplicació.

Article 18. Classe I – Establiment comercial amb degustació

1. Definició: Són zones de degustació els espais que, dins els establiments destinats essencialment a la venda de productes d'alimentació, ofereixen productes propis per a tastar d'acord amb el definit a la llei 18/2017, de l'1 d'agost, de comerç, serveis i fires o normativa que la substitueixi.

2. Característiques:

2.1. L'horari de l'activitat comercial serà el permès per la normativa vigent. L'horari de l'activitat secundària de degustació serà fins a les 23h.

2.2. Característiques:

- El mobiliari permès és: taulell, taules i cadires.
- L'espai de degustació ha d'estar delimitat amb elements fixos diferenciadors.
- La maquinària és d'ús exclusiu del client. S'admeten només cafeteres i màquines expenedores de begudes no alcohòliques. En ambdós casos han de ser en règim d'autoservei.

2.4. Condicions especials que hauran de complir:

- 1 armari d'estocs per utilitzar de magatzem.
- 1 pica amb aixeta d'accionament no manual equipada i situada en la zona de manipulació d'aliments.
- 1 cubell d'escombraries per a la zona de degustació.
- 1 WC d'accés directe des de la zona de públic, separat per una doble porta i amb aixeta d'accionament no manual en la pica.
- 1 armari de doble cos per a la roba del personal.
- S'haurà d'aportar plànol on es delimiti i s'especifiqui l'espai destinat a degustació.

Article 19. Classe II - Bar

1. Definició: tenen la consideració de bars els establiments que disposen de barra dins dels quals s'ofereix, mitjançant preu, begudes, i que també pot disposar de servei de taules per proporcionar al públic el consum d'aliments tipus entrepans, pastes o tapes. És a dir, menjar no elaborat. Es permet com a màxim la instal·lació de maquinària de cocció tipus planxa i/o fregidora.

2. Característiques:

2.1. L'horari permès és el de la normativa vigent.

2.2. Activitat principal: Bar

Signatura 1 de 1		
Narcís Llinàs Gavilán	18/11/2024	Alcalde

	Per verificar l'autenticitat d'aquest document podeu consultar la web	
	Codi Segur de Validació	570bc8af8ff44d1da88ee9c0674be8fb001
	Uri de validació	https://sedesimplifica03.absisccloud.com/absis/idi/arx/idiarxabsaweb/catala/asp/verificadorfirma.asp?NodeAbsisini=060
	Metadades	Origen: Origen administració Estat d'elaboració: Original



2.3. Podrà tenir activitats complementàries, que hauran de complir la normativa específica.

2.4. Condicions especials:

- Haurà de disposar de xemeneia d'ús exclusiu per al local i campana extractora de fums amb filtres de retenció de greixos.
- Ha de disposar d'una pica amb aixeta d'accionament no manual equipada en les zones de treball, inclosa la barra.
- En la zona de treball els materials hauran de ser de neteja fàcil i complir les condicions sanitàries vigents.
- S'ha de disposar de sistema d'higienització mecànic de la vaixel·la i estris de cuina.
- La gestió dels residus s'ha de fer segons la normativa que li sigui d'aplicació.
- Com a mínim un 5% de la superfície construïda del local s'ha de destinar a magatzem.
- Ha de disposar d'armaris de doble cos per a la roba del personal.
- Segons la capacitat del local, haurà de tenir els sanitaris que exigeixi la normativa específica.
- Les cabines dels WC hauran de tenir una superfície mínima d'1,20 m², si la porta obre cap a dins. Totes les cabines han de tenir una amplada mínima de 0,80 m.
- Les cabines del WC hauran de tenir ventilació natural o forçada directa al carrer o bé exclusiva per a l'activitat fins a la coberta. Cal evitar en tot cas l'ús d'elements comunitaris.
- Els WC hauran d'estar separats de qualsevol altra zona, tant de públic com d'on es manipulin o emmagatzemin aliments per una doble porta.
- Caldrà instal·lar-hi, per raons d'higiene, gel, tovalloles de paper o sistema d'aire calent.
- Les aixetes del rentamans dels serveis higiènics han de ser d'accionament no manual.

Article 20. Classe III - Bar restaurant

1. Definició: Tenen la consideració de bar restaurant els establiments que ofereixen, mitjançant preu, els serveis de restaurant i bar, dins dels quals es consumeixen majoritàriament begudes i es poden oferir menjars, seguint la regulació tècnica per categories.

2. Característiques:

2.1. L'horari permès és el de la normativa vigent.

2.2. Activitat principal: Bar restaurant.

2.3. Podrà tenir activitats complementàries que hauran de complir la normativa específica.

2.4. Haurà de disposar d'una zona de treball (independent de la zona de la barra).

2.5. Condicions especials:

- Haurà de disposar de xemeneia d'ús exclusiu per al local i campana extractora de fums amb filtres de retenció de greixos.
- Els obradors/zona de manipulació d'aliments hauran de complir les següents condicions: Els materials d'acabat hauran de ser de neteja fàcil, i complir les condicions sanitàries vigents. Les lluminàries hauran d'estar totalment protegides. S'haurà de col·locar un aparell per matar insectes i/o una tela mosquitera mòbil a totes les obertures. Si no hi ha ventilació natural, n'hi cal una de forçada exclusiva del local. La gestió de residus s'ha de fer segons la normativa que li sigui d'aplicació.

Signatura 1 de 1		
Narcís Llinàs Gavilán	18/11/2024	Alcalde

	Per verificar l'autenticitat d'aquest document podeu consultar la web	
	Codi Segur de Validació	570bc8af8ff44d1da88ee9c0674be8fb001
	Url de validació	https://sedesimplifica03.absisccloud.com/absis/idi/arx/idiarxabsaweb/catala/asp/verificadorfirma.asp?NodeAbsisini=060
	Metadades	Origen: Origen administració Estat d'elaboració: Original



- Com a mínim un 5% de la superfície construïda del local s'ha de destinar a magatzem.
- Ha de disposar de sistema d'higienització mecànic de la vaixela i dels estris de cuina.
- La gestió de residus s'ha de fer segons la normativa que li sigui d'aplicació
- Segons la capacitat del local hi haurà d'haver els sanitaris que exigeixi la normativa específica. Les cabines dels WC hauran de tenir una superfície mínima d'1,20 m², si la porta obre cap a dins. Totes les cabines han de tenir una amplada mínima de 0,80 m.
- Les cabines dels WC hauran de tenir ventilació natural o forçada directa al carrer o bé exclusiva per a l'activitat fins a la coberta. Cal evitar en tot cas l'ús d'elements comunitaris.
- Els WC hauran d'estar separats de qualsevol altra zona, tant de públic com d'on es manipulin o emmagatzemin aliments per una doble porta.
- Caldrà instal·lar-hi, per raons d'higiene, gel, tovalloles de paper o aire calent.
- Les aixetes del rentamans dels serveis higiènics han de ser d'accionament no manual.

Article 21. Classe IV - Restaurant

1. Definició: tenen la consideració de restaurant els establiments que disposen de servei de menjador i cuina amb la finalitat d'oferir menjars al públic, que consisteixen bàsicament en dinars i sopars, mitjançant preu, per ser consumits en el mateix local. Aquests establiments no poden fer la funció de bar a excepció que aquesta activitat vagi destinada als clients del restaurant.

2. Característiques:

2.1. L'horari serà el permès per la reglamentació vigent.

2.2. Activitat principal: restaurant.

2.3. Podran tenir activitats complementàries que hauran de complir la normativa específica.

2.4. Condicions especials:

- Hauran d'instal·lar una xemeneia d'ús exclusiu per al local i una campana extractora amb filtres de retenció de greixos.
- Han de tenir, com a mínim, de dues piques amb una aixeta d'accionament no manual equipada per rentar-s'hi les mans i una altra per rentar els estris. Totes han de tenir aigua calenta.
- Els obradors hauran de complir les següents condicions: Els materials d'acabat hauran de ser de neteja fàcil i complir les condicions sanitàries vigents. Les lluminàries hauran d'estar totalment protegides. S'haurà de col·locar un aparell per matar insectes i/o una tela mosquitera mòbil a totes les obertures. Si no hi ha ventilació natural, n'hi cal una de forçada exclusiva del local.
- S'haurà de disposar de sistema d'higienització mecànic de la vaixela i dels estris de cuina.
- La gestió de residus es farà segons la normativa que li sigui d'aplicació.
- Ha de tenir un servei complet per al personal: dutxa, WC, lavabo i vestidor amb armaris de doble cos, proporcional a les necessitats de l'activitat.
- Com a mínim un 5% de la superfície construïda del local s'ha de destinar a magatzem.
- Segons la capacitat del local hauran de disposar dels sanitaris que exigeixi la normativa vigent específica.
- Les cabines dels WC hauran de tenir una superfície mínima d'1,20 m², si la porta obre cap a dins. Totes les cabines han de tenir una amplada mínima de 0,80 m.
- Hauran de tenir ventilació natural o forçada directa al carrer o bé una ventilació exclusiva per a l'activitat fins a la coberta. Cal evitar en tot cas l'ús d'elements comunitaris per a les ventilacions.

Signatura 1 de 1		
Narcís Llinàs Gavilán	18/11/2024	Alcalde

	Per verificar l'autenticitat d'aquest document podeu consultar la web	
	Codi Segur de Validació	570bc8af8ff44d1da88ee9c0674be8fb001
	Uri de validació	https://sedesimplifica03.absisccloud.com/absis/idi/arx/idiarxabsaweb/catala/asp/verificadorfirma.asp?NodeAbsisini=060
	Metadades	Origen: Origen administració Estat d'elaboració: Original



- Els WC hauran d'estar separats de qualsevol altra zona tant de públic com on es manipulin o emmagatzemin aliments per una doble porta.
- Caldrà instal·lar-hi, per raons d'higiene, gel, tovalloles de paper o aire calent.
- Les aixetes del rentamans dels serveis higièncs han de ser d'accionament no manual.

Article 22. Classe V - Bar musical, cafè teatre, cafè concert, restaurant musical, karaoke

1. Definició:

a) Bar musical: activitat que té lloc en un local que disposa de servei de bar, amb ambientació musical, reproduïda o produïda en directe, amb els límits que determini la normativa específica sobre contaminació acústica, i que no disposa de pista de ball o espai assimilable.

b) Cafè teatre i cafè concert: aquestes activitats tenen com a objecte únic oferir actuacions musicals, teatrals o de varietats en directe, sense pista de ball o espai assimilable. Els establiments on tinguin lloc aquestes activitats han de disposar de servei de bar, d'escenari, de camerinos per als i les artistes que actuen, i de cadires i taules per al públic espectador.

c) Restaurant musical: activitat que té lloc en un local que ofereix servei de restaurant, amb ambientació musical, reproduïda o produïda en directe, amb els límits que determini la normativa específica sobre contaminació acústica.

d) Karaoke: activitat l'objecte de la qual és oferir al públic la possibilitat d'interpretar cançons en directe mitjançant un equip de música apropiat. Pot tenir lloc tant en locals d'activitats recreatives musicals com de restauració, sempre que no superi el nombre de decibels previstos en la normativa de contaminació acústica.

2. Característiques:

2.1. L'horari serà el permès per la reglamentació vigent.

2.2. Activitat principal: bar musical, cafè teatre, etc.

2.3. Podrà tenir activitats complementàries, que hauran de complir la normativa específica.

2.4. Condicions generals: aquests establiments es regiran segons la normativa d'espectacles públics i activitats recreatives de Catalunya i la resta de disposicions de caràcter general o complementari de desplegament que resultin aplicables.

2.5. Condicions específiques:

- Aparcaments: cal que compleixi la normativa urbanística del Pla general d'ordenació urbana i les ordenances vigents.
- Com a mínim un 5% de la superfície construïda del local s'ha de destinar a magatzem.
- Cancells: l'accés del local ha de ser a través d'un cancell de doble porta, la distància lliure entre les dues portes del qual no podrà ser inferior a 1,50 m. A més, l'obertura de les portes no podrà envair aquest espai.
- La porta del cancell més propera a l'interior del local haurà de tenir un comportament acústic
- Aïllaments: tots aquests locals hauran de disposar d'un aïllament acústic tipus caixa o millora tècnica disponible (parets, sostres i/o terra) segons la situació respecte als veïns i les característiques del local.

Signatura 1 de 1		
Narcís Llinàs Gavilán	18/11/2024	Alcalde

	Per verificar l'autenticitat d'aquest document podeu consultar la web	
	Codi Segur de Validació	570bc8af8ff44d1da88ee9c0674be8fb001
	Uri de validació	https://sedesimplifica03.absisccloud.com/absis/idi/arx/idiarxabsaweb/catala/asp/verificadorfirma.asp?NodeAbsisini=060
	Metadades	Origen: Origen administració Estat d'elaboració: Original



- L'aïllament acústic s'haurà de dimensionar per garantir l'acompliment estricte dels límits d'immissió sonora als punts sensibles més afectats a partir de la caracterització acústica del local, i d'acord amb estudis i certificats d'impacte acústic.
- No podran establir-se les sortides d'emergència en les zones veïnals comunes.
- Les aixetes del rentamans dels serveis higiènics han de ser d'accionament no manual.
- Caldrà presentar estudi acústic de l'aïllament del local i acta en sentit favorable realitzat per una entitat per a la prevenció de la contaminació acústica(EC-PCA)

Article 23. Classe VI - Discoteques, sales de ball, sales de festa amb espectacle i concerts d'infància i joventut, sala de concert, discoteca de joventut i establiments de règim especial

1. Definició:

a) Discoteca: activitat que té lloc en un local l'objecte del qual és oferir al públic un lloc idoni per ballar, mitjançant ambientació musical, i que disposa d'una o més pistes de ball i de servei de bar.

b) Sala de ball: activitat que té lloc en un local l'objecte del qual és oferir al públic un lloc idoni per ballar amb música en directe i, complementàriament, amb ambientació musical. La sala de ball ha de disposar d'un escenari per a l'orquestra, d'una o més pistes de ball, de vestidor per a les persones que actuen i de servei de bar.

c) Sala de festes amb espectacle: aquesta activitat té lloc en un local l'objecte del qual és oferir actuacions musicals, teatrals o música per ballar, ja sigui en directe o amb ambientació musical. La sala de festes ha de disposar d'escenari, d'una o més pistes de ball, de vestidor per a les persones que actuen, de servei de bar restaurant, restaurant o bar i d'un espai idoni per al públic espectador.

d) Sales de festes amb espectacle i concerts d'infància i joventut: consisteix en l'activitat de sala de festes amb espectacle o de sala de concerts destinades al públic menor d'edat, que, fins als 14 anys, haurà d'anar acompanyat d'una persona major d'edat. Aquestes activitats estan condicionades a la prohibició expressa de venda, consum i exposició de begudes alcohòliques i tabac als menors.

e) Sala de concerts: activitat que té lloc en un local que pot disposar de servei de bar i l'objecte del qual és oferir al públic actuacions de música en directe i altres activitats culturals. La sala de concerts ha de disposar d'un escenari o espai habilitat i destinat a l'oferiment de concerts, i d'equipament tècnic adequat per dur-los a terme, i pot disposar també de vestidor per a les persones que actuen.

f) Discoteques de joventut: destinades a un públic comprès entre els 14 i els 17 anys, amb horari especial. Aquesta activitat està condicionada a la prohibició expressa de venda, consum i exposició de begudes alcohòliques i tabac, i durant el desenvolupament de l'activitat està prohibida l'entrada als majors de 18 anys.

g) Establiments de règim especial: són aquells establiments d'activitats musicals que estan subjectes a un horari especial, que es caracteritzen pel fet de poder romandre oberts al llarg del dia, tenint en compte les dues hores de tancament obligatori cada 24 hores, previstes en aquest Reglament, amb la finalitat de fer les tasques de neteja i ventilació. Aquests locals en cap cas poden estar situats en un edifici d'habitatges.

2. Característiques:

Signatura 1 de 1		
Narcís Llinàs Gavilán	18/11/2024	Alcalde

	Per verificar l'autenticitat d'aquest document podeu consultar la web	
	Codi Segur de Validació	570bc8af8ff44d1da88ee9c0674be8fb001
	Uri de validació	https://sedesimplifica03.absiscloud.com/absis/idi/arx/idiarxabsaweb/catala/asp/verificadorfirma.asp?NodeAbsisini=060
	Metadades	Origen: Origen administració Estat d'elaboració: Original



- 2.1. L'horari permès és el de la reglamentació vigent.
- 2.2. Activitat principal: discoteca, sala de ball, sala de festes.
- 2.3. Podran tenir activitats complementàries, que hauran de complir la normativa específica.
- 2.4. Condicions generals: aquests establiments es regiran segons la normativa d'espectacles públics i activitats recreatives de Catalunya i la resta de disposicions de caràcter general o complementari de desplegament que resultin aplicables.
- 2.5. Condicions específiques:
 - Aïllament: tots els locals hauran de disposar d'un aïllament acústic tipus caixa o millor tècnica disponible (parets, sostres i/o terra) segons la situació respecte als veïns i característiques del local.
 - L'aïllament acústic s'haurà de dimensionar per garantir l'acompliment estricte dels límits d'immissió sonora als punts sensibles més afectats. a partir de la caracterització acústica del local, i d'acord amb estudis i certificats d'impacte acústic.
 - Aparcaments: cal que compleixi la normativa urbanística del Pla general d'ordenació urbana i les ordenances vigents.
 - Com a mínim un 5% de la superfície construïda del local s'ha de destinar a magatzem.
 - Cancells: l'accés del local ha de ser a través d'un cancell de doble porta, la distància lliure entre les dues portes del qual no podrà ser inferior a 1,50 m. A més, l'obertura de les portes no podrà envair aquest espai.
 - En tot el municipi els establiments de classe VI hauran de respectar un mínim de 150 metres de distància entre d'altres establiments d'ús recreatiu de classe VI, mesurant la línia recta imaginària que va des del punt mig de la façana d'accés d'un i altre establiment.
 - Les aixetes del rentamans dels serveis higiènics han de ser d'accionament no manual.
 - Caldrà presentar estudi acústic de l'aïllament del local i acta en sentit favorable realitzat per una entitat per a la prevenció de la contaminació acústica(EC-PCA)

CAPÍTOL III - REGULACIÓ DE LES TERRASSES

Article 24.- Finalitats i principis generals.

24.1.- Els principis generals i les finalitats d'aquesta ordenança, són la millora de l'espai públic per a la convivència de la ciutadania, el foment, suport i impuls de l'activitat econòmica, l'objectiu de fer un poble accessible i inclusiu per a tothom, la preservació de la qualitat del paisatge urbà de la ciutat, la seguretat, la integritat dels béns i drets públics i privats afectats i la qualitat i la sostenibilitat ambiental de les terrasses.

24.2.- El que estableix aquesta ordenança s'entén sens perjudici del que disposen les normatives sectorials, com ara la normativa sobre espectacles públics i activitats recreatives, la de prevenció i control del medi ambient i la patrimonial, o en tot allò relatiu a condicions bàsiques d'accessibilitat. Les determinacions d'aquestes normatives són plenament exigibles encara que no s'hi faci una referència expressa en aquesta ordenança.

24.3.- En cas de conflicte entre aquesta ordenança i les altres normatives sectorials, prevalen les últimes, excepte en els casos de competències exclusivament municipals.

Article 25.- Objecte de la regulació.

Signatura 1 de 1		
Narcís Llinàs Gavilán	18/11/2024	Alcalde

	Per verificar l'autenticitat d'aquest document podeu consultar la web	
	Codi Segur de Validació	570bc8af8ff44d1da88ee9c0674be8fb001
	Uri de validació	https://sedesimplifica03.absiscloud.com/absis/idi/arx/idiarxabsaweb/catala/asp/verificadorfirma.asp?NodeAbsisini=060
	Metadades	Origen: Origen administració Estat d'elaboració: Original



L'objecte de la present ordenança és l'establiment dels criteris ordenadors que han de regir l'atorgament de llicències per a la instal·lació de terrasses a les places, carrers i espais públics i privats, del municipi de Llagostera.

Aquesta ordenança és d'aplicació als següents espais o sòls:

- De titularitat municipal destinats a l'ús públic general, com ara els carrers, les places, les avingudes, els passeigs, els passatges i els altres espais exteriors.
- De titularitat privada de persones físiques o jurídiques, ubicats en el terme municipal, els quals són espais lliures sense restriccions a l'ús públic en virtut de disposicions urbanístiques, de convenis o de qualsevol altre títol o concepte.
- Les terrasses que s'instal·lin en zones privades se sotmetran a les condicions d'aquesta Ordenança, i restaran subjectes a la llicència corresponent. En aquestes ubicacions, no s'aplicarà els apartats que fan referència a l'article 27 d'aquesta ordenança. Les estufes només podran ser elèctriques que no cremin combustibles fòssils. Es tindrà especial atenció a l'impacte acústic enfront als veïns, tant per l'afluència de gent com del mobiliari instal·lat, complint en tot moment amb l'ordenança de sorolls del municipi i d'altra normativa que li afecti.

Les terrasses es podran autoritzar als establiments de caràcter permanent on es desenvolupi una activitat de restauració, comercial amb zona de degustació, o recreativa amb permanència d'ús públic. Aquesta autorització no genera cap dret i l'Ajuntament podrà amb causa justificada fer retirar la terrassa o no autoritzar-la per raons d'interès públic.

Article 26.- Definicions.

a) Terrassa.

L'ocupació degudament autoritzada en un lloc obert i lliure d'edificació, en el domini públic o en espais privats d'ús públic, amb mobiliari i altres elements auxiliars, vinculada i complementària a un establiment de restauració, comercial amb zona de degustació, o recreatiu situat en planta baixa.

b) Establiments de restauració i recreatius.

S'entén com a establiments d'hostaleria, restauració o assimilats, als efectes d'aquesta disposició, els compresos al catàleg establert a l'annex I del Decret 112/2010, de 31 d'agost, pel qual s'aprova el reglament d'espectacles públics i activitats recreatives i que estan subjectes a les disposicions de la Llei 11/2009, del 6 de juny, de regulació administrativa dels espectacles públics i les activitats recreatives.

c) Establiment comercial amb zona de degustació.

Són els establiments dedicats essencialment a la comercialització de productes alimentaris que disposen d'una àrea dedicada a la degustació dels productes que elaboren i comercialitzen, d'acord amb els límits que estableix la Llei 18/2017, d'1 d'agost, de comerç, serveis i fires de Catalunya, i que, a tots els efectes, es considera que forma part de l'activitat comercial.

d) Titulars.

Les persones físiques o jurídiques, públiques o privades, que tenen, ja sigui en qualitat de propietaris, d'arrendataris o de qualsevol altre títol jurídic, la titularitat de l'activitat de restauració, comercial amb zona de degustació o recreativa.

Signatura 1 de 1		
Narcís Llinàs Gavilán	18/11/2024	Alcalde

	Per verificar l'autenticitat d'aquest document podeu consultar la web	
	Codi Segur de Validació	570bc8af8ff44d1da88ee9c0674be8fb001
	Url de validació	https://sedesimplifica03.absiscoud.com/absis/idi/arx/idiarxabsaweb/catala/asp/verificadorfirma.asp?NodeAbsisini=060
	Metadades	Origen: Origen administració Estat d'elaboració: Original



e) Mobiliari:

S'entén per mobiliari les taules, tamborets i les cadires. La cadira és un seient individual amb respallter, i a vegades, amb braços.

Les taules, cadires i els elements auxiliars de les terrasses hauran d'oferir suficients garanties estètiques i de solidesa. No es podran recolzar, lligar o ancorar a l'arbrat o a als altres elements urbans.

Els elements de subjecció del mobiliari que s'utilitzin per la seva recollida, caldrà que siguin de materials que no generin soroll en el moment de manipular-los i en cas de cadenes es protegiran amb gomes.

f) Elements auxiliars:

Són els elements que donen suport al funcionament de l'activitat de la terrassa. S'hi inclouen para-sols, estufes elèctriques, pissarres, taules i carrets auxiliars, jardineres i d'altres elements similars.

En les terrasses no es poden tancar els laterals ni la part superior de l'ocupació mitjançant pèrgoles, coberts i altres construccions permanents o semi permanents, únicament poden cobrir aquest àmbit amb para-sols.

Excepcionalment i en funció de les característiques arquitectòniques i comercials especials dels diferents indrets de la ciutat, i prèvia presentació d'un projecte unitari del conjunt, es podran autoritzar elements diferents als definits.

En atenció a l'existència d'elements de mobiliari o altres circumstàncies relatives a la seguretat i sostenibilitat que concorrin en el cas i que puguin afectar directament o indirectament la seguretat de persones i béns es podrà denegar la instal·lació de les estufes o qualsevol altre element auxiliar de la terrassa.

g) Tarimes:

Estructura sobreposada a la calçada, d'acord amb les especificacions de l'annex 1.

Article 27.- Característiques dels elements susceptibles de ser instal·lats en espais públics o privats d'ús públic.

27.1.- En general, s'admetrà la instal·lació a les terrasses de taules, cadires i para-sols i, en temporada d'hivern, estufes elèctriques que no cremin combustibles fòssils.

Tots aquests elements han de quedar instal·lats sempre dins l'àmbit de l'ocupació, que haurà d'estar delimitat lateralment per un tancament amb les següents característiques:

- a) Ha de ser opac o semitransparent.
- b) Pot estar format per jardineres de base rectangular.
- c) Ha de tenir una alçada d'entre 70 i 90 cm.
- d) No pot contenir cap tipus de publicitat
- e) En cas de que estigui format per jardineres, la seva alçada total, inclosos els elements vegetals, no pot ser superior a 130 cm.

En tot cas, es requerirà l'aprovació del model de tanca per part del servei tècnic de l'Ajuntament de Llagostera.

Les taules, tamborets i cadires hauran de complir els requisits següents:

1. Els elements estructurals han de ser del mateix model i tipologia i preferiblement de materials naturals (fusta, vímet o imitació, alumini d'acer inoxidable mate no brillant, etc.).

Signatura 1 de 1		
Narcís Llinàs Gavilán	18/11/2024	Alcalde

	Per verificar l'autenticitat d'aquest document podeu consultar la web	
	Codi Segur de Validació	570bc8af8ff44d1da88ee9c0674be8fb001
	Uri de validació	https://sedesimplifica03.absisccloud.com/absis/idi/arx/idiarxabsaweb/catala/asp/verificadorfirma.asp?NodeAbsisini=060
	Metadades	Origen: Origen administració Estat d'elaboració: Original



S'acceptaran altres materials que imitin amb autenticitat els materials descrits i sempre amb la conformitat dels tècnics del Departament corresponent. Els colors seran homogenis i en cap cas poden ser estridents.

2. Els seients i respatl·lers de les cadires també podran ser de medul·la natural, sintètica teixida o de lona amb colors ocres, marrons, verd Cadaqués, marfil o similars.
3. Les taules i cadires han de tenir tacs de goma per minimitzar el soroll, i en tots els punts de contacte en el cas que es puguin apilar.

27.2.- En zones específiques i ateses les seves característiques (pendent de paviment, harmonització, etc.), s'admetrà la instal·lació d'altres elements singulars, com és el cas d'entarimats o terrasses de muntatge tancat -entenenent per això els tancaments verticals-, prèvia aprovació del projecte per part del servei tècnic i de la policia municipal de l'Ajuntament de Llagostera.

També s'admetrà la col·locació de jardineres i/o paravents de forma longitudinal a la vorera per tal de separar o preservar els usuaris de les terrasses.

27.3.- En termes generals, les taules, les cadires, para-sols i altres elements que es col·loquin seran del material menys sorollós possible i, a més de complir amb tots els requeriments establerts en aquesta disposició, hauran d'harmonitzar entre sí i amb l'entorn en cromatisme, materials, disseny i il·luminació. S'autoritza la col·locació de coixins i respatl·lers.

27.4.- Un cop finalitzat l'horari autoritzat d'obertura de la terrassa, podran quedar a l'exterior les taules i les cadires, al seu emplaçament i degudament lligades i endreçades. També podran romandre a l'espai autoritzat, els para-sols encastats i les jardineres.

No poden quedar a la via pública ni estufes elèctriques ni paravents que s'hauran de retirar obligatòriament a l'interior del local.

27.5.- Altres elements que poden instal·lar-se a la terrassa:

- Para-sols: Els para-sols han de ser quadrats o rectangulars, de 4 metres de longitud màxima dels costats, plegables i tenir un únic suport central. El cobriment ha de ser de material de lona o similar, sense bambolines ni serrells, llisos i d'una tonalitat beix (Ral 1013 o Ral 1015). El suport ha de ser lleuger i desmuntable, de ferro, metàl·lic no lluent o de fusta.
 - S'hauran d'ubicar de tal manera que el cobriment quedi a 0,60 metres separats de la calçada.
 - Tots els components han de deixar una alçada lliure de com a mínim, 2,20 metres.
 - Han d'estar situats dins de l'espai destinat a l'ocupació per taules i cadires, tenint en compte que quan estiguin oberts no podran sobrepassar en vol l'espai concedit d'ocupació.
 - Només es permetrà la fixació d'aquests elements directament al paviment mitjançant autorització expressa. Per tal de sol·licitar-ho, s'haurà d'aportar certificat tècnic emès pel tècnic competent mitjançant el qual es justifica i es certifica la correcta estabilitat del para-sol, suport i ancoratge.
 - Els dispositius de subjecció han de garantir que quan es retirin els para-sols, no quedi cap element que constitueixi un obstacle o anomalia que pugui provocar

Signatura 1 de 1		
Narcís Llinàs Gavilán	18/11/2024	Alcalde

	Per verificar l'autenticitat d'aquest document podeu consultar la web	
	Codi Segur de Validació	570bc8af8ff44d1da88ee9c0674be8fb001
	Url de validació	https://sedesimplifica03.absisccloud.com/absis/idi/arx/idiarxabsaweb/catala/asp/verificadorfirma.asp?NodeAbsisini=060
	Metadades	Origen: Origen administració Estat d'elaboració: Original



danys a les persones o coses. El titular de la llicència està obligat a restaurar el paviment de la vorera quan deixi de disposar de permís per ocupar amb terrassa.

- En cas que hi hagi estufes o elements d'il·luminació, el material tèxtil ha de ser no propagador de la flama. Aquesta característica es farà constar abans de la col·locació en una declaració responsable del titular acompanyada d'un certificat emès pel fabricant o laboratori homologat referit expressament a aquest material.

- El número de para-sols a instal·lar s'indicarà a la sol·licitud de llicència de terrassa.

- Estufes: es podran col·locar estufes a l'establiment que disposi de llicència municipal vigent per col·locar terrassa a la via pública. Hauran de ser de baix consum i respectar la sostenibilitat del medi ambient. Només es permetrà la instal·lació d'estufes elèctriques i hauran d'estar homologades de conformitat amb la normativa vigent de la Unió Europea i complir la reglamentació tècnica corresponent.

- No es permet la instal·lació de cap conductor elèctric a la via pública, excepte que estigui adossat a la façana.

- La instal·lació elèctrica de subministrament de les estufes ha de complir el Reglament electrotècnic de baixa tensió i instruccions tècniques complementàries que li són d'aplicació. La realització d'aquesta instal·lació elèctrica haurà d'anar a càrrec del titular de la llicència de terrassa. Caldrà autorització expressa per realitzar la instal·lació.

- Finalitzat l'horari d'atenció al públic de l'establiment, s'haurà de deixar sense subministrament elèctric la instal·lació.

Documents que cal presentar amb la primera sol·licitud:

a) Projecte de la instal·lació signat per tècnic titulat competent si s'escau.

b) Certificat tècnic emès per instal·lador homologat on es faci constar que es compleix amb el Reglament electrotècnic de baixa tensió i instruccions tècniques complementàries que li són d'aplicació o normativa de substitució.

La instal·lació elèctrica de la terrassa estarà sotmesa als controls periòdics regulats al Reglament electrotècnic de baixa tensió i instruccions tècniques complementàries que li siguin d'aplicació.

- El número d'estufes a instal·lar s'indicarà en la sol·licitud de llicència de terrassa.

- Elements d'il·luminació:

- Només s'admeten elements d'il·luminació ancorats sota els para-sols degudament autoritzats.

- Els elements d'il·luminació no han d'impedir que els para-sols es pleguin.

- El teixit dels para-sols haurà de ser no propagador de la flama

- Hauran de ser de baix consum i respectar la sostenibilitat del medi ambient.

-Finalitzat l'horari d'atenció al públic de l'establiment, s'haurà de deixar sense subministrament elèctric la instal·lació i s'hauran de retirar a partir de l'hora de tancament de la terrassa.

- La instal·lació elèctrica de subministrament d'aquests aparells ha de complir el Reglament electrotècnic de baixa tensió i instruccions tècniques complementàries que li són d'aplicació. La realització d'aquesta instal·lació elèctrica haurà d'anar a càrrec del titular de la llicència de terrassa. Caldrà autorització expressa per realitzar la instal·lació.

- El titular de la llicència està obligat a retirar la instal·lació i a restaurar el paviment de la vorera quan deixi de disposar de permís per ocupar la terrassa.

- Documents que cal presentar amb la primera sol·licitud:

a) Projecte de la instal·lació signat per tècnic titulat competent, si s'escau

b) Certificat tècnic emès per instal·lador homologat on es faci constar que es compleix amb el Reglament electrotècnic de baixa tensió i instruccions tècniques complementàries que li són d'aplicació o normativa de substitució.

Signatura 1 de 1		
Narcís Llinàs Gavilán	18/11/2024	Alcalde

	Per verificar l'autenticitat d'aquest document podeu consultar la web	
	Codi Segur de Validació	570bc8af8ff44d1da88ee9c0674be8fb001
	Url de validació	https://sedesimplifica03.absisccloud.com/absis/idi/arx/idiarxabsaweb/catala/asp/verificadorfirma.asp?NodeAbsisini=060
	Metadades	Origen: Origen administració Estat d'elaboració: Original



La instal·lació elèctrica de la terrassa estarà sotmesa als controls periòdics regulats al Reglament electrotècnic de baixa tensió i instruccions tècniques complementàries que li siguin d'aplicació.

- Els elements d'il·luminació a instal·lar s'indicaran en la sol·licitud de llicència de terrassa.

Article 28.- Condicions generals d'ordenació i superfícies.

28.1.- Els principals criteris que determinaran la llicència seran:

- El pas lliure per a vianants en funció del tipus de via i de l'afluència de vianants.
- Criteris relacionats amb l'ús general de la via pública, l'accessibilitat i l'interès públic.
- La possible incidència negativa en la convivència ciutadana del sector, les molèsties i l'incompliment de condicions de llicències anteriors seran motiu per denegar la llicència municipal.

L'espai ocupat amb terrasses haurà de respectar l'espai lliure necessari per tal de garantir l'accessibilitat universal i la seguretat, segons la normativa vigent corresponent.

Les terrasses no poden impedir o dificultar la utilització dels serveis públics, l'ús i el manteniment del mobiliari urbà, la visualització dels senyals de trànsit i l'accés a establiments i edificis privats. Als efectes anteriors, s'haurà de mantenir la distància determinada en la llicència corresponent.

La ubicació de les terrasses ha de mantenir una distància adequada per garantir l'accessibilitat i la seguretat, tenint en compte les particularitats de cada cas.

28.2.- En general, les terrasses estaran situades davant de la façana de l'establiment corresponent. No es permetrà la instal·lació d'aquests elements adossats a la façana a excepció de casos especials que seran objecte d'estudi per part del servei tècnic i de la policia municipal.

No podrà ésser ocupat el tram corresponent a l'establiment veí o contigu. Tampoc no s'autoritza cap ocupació davant d'escaleres de veïns, així com tampoc davant de sortides d'emergència.

28.3.- El perímetre autoritzat i la seva zona d'influència (3,00 m. a tot vol de l'ocupació) hauran de mantenir-se en perfectes condicions d'higiene i netedat.

28.4.- La delimitació de l'espai autoritzat que podrà ocupar la terrassa serà degudament marcat per la Policia local amb el vistiplau del servei tècnic de l'ajuntament de Llagostera. Tots els elements autoritzats (taules, cadires, para-sols, jardineres, estufes elèctriques, paravents, etc.) hauran de restar a l'interior d'aquest perímetre.

28.5.- Ha de respectar-se sempre un espai lliure mínim de 1,20 metres, per a la circulació de vianants. En tots els casos es respectaran els arbres, escossells, mobiliari urbà i els seus accessos, les sortides d'emergència i els passos de vianants.

28.6.- El concessionari del servei desmuntarà al seu càrrec el mobiliari i instal·lacions associades en tots aquells dies de l'any que l'ajuntament prevegi que interferirà el desenvolupament de funcions típicament urbanes com són tota mena d'actes lúdics i festes populars, situacions d'emergència o altres de naturalesa anàloga. Sempre que sigui possible es comunicarà oportunament i amb la deguda antelació.

En aquests casos el titular no tindrà dret a indemnització ni bonificació de la taxa abonada en concepte de terrassa.

Ajuntament de Llagostera
 Plaça del Castell, 1
 17240 - Llagostera

Signatura 1 de 1		
Narcís Llinàs Gavilán	18/11/2024	Alcalde

	Per verificar l'autenticitat d'aquest document podeu consultar la web	
	Codi Segur de Validació	570bc8af8ff44d1da88ee9c0674be8fb001
	Uri de validació	https://sedesimplifica03.absisccloud.com/absis/idi/arx/idiarxabsaweb/catala/asp/verificadorfirma.asp?NodeAbsisini=060
	Metadades	Origen: Origen administració Estat d'elaboració: Original



Els titulars de les llicències de terrassa tenen l'obligació de retirar els elements de la via pública en els supòsits esmentats a l'apartat anterior, i subsidiàriament pel personal de Ajuntament, a partir de l'ordre verbal en situacions d'emergència i perill o bé a partir de la notificació de la resolució municipal corresponent i durant el termini que aquesta estableixi.

Totes les despeses que puguin derivar-se de la retirada de la terrassa, com per exemple de desmuntatge, transport o emmagatzematge, seran a càrrec del titular de la llicència.

28.7.- En cas que per causa d'activitats culturals o lúdiques realitzades en espais públics propers a les terrasses autoritzades, o per la celebració de festivals locals, sigui prevista una afluència excepcional de públic, es permetrà puntualment l'ampliació de les terrasses mitjançant una comunicació prèvia. Aquesta limitació quedarà limitada al temps que duri la circumstància habilitant.

Pel mateix motiu, excepcionalment, es permetrà que el mobiliari de la terrassa sigui complementat amb altre mobiliari, com cadires i taules de tipus promocional, malgrat que puguin incloure els logotips o denominacions de les empreses que han cedit aquest mobiliari.

De la mateixa manera, no serà aplicable l'exigència de tancament perimetral d'aquesta ampliació puntual de la terrassa.

La ampliació per les circumstàncies excepcionals esmentades es limitarà en tot cas a l'espai que afronti amb el local que instal·la la terrassa, i respectarà el pas de vianants.

28.8.- L'ús de la via pública amb terrasses per part de les entitats del teixit associatiu llagosterenc no queda subjecte a les disposicions d'aquesta ordenança, quan es tracti d'una ocupació puntual amb motiu de festivitats, celebracions o activitats de caire lúdic i cultural.

28.9.- Es prohibeix la utilització d'aparells reproductors de música o qualsevol altre susceptible de produir molèsties de soroll al veïnat en les terrasses objecte d'aquesta ordenança, així com la realització de música en viu. En els casos de música en viu, es necessitarà autorització expressa per part de l'ajuntament, i la sol·licitud es tramitarà segons la llei 11/2009, del 6 de juliol, de regulació administrativa dels espectacles públics i les activitats recreatives o norma que la substitueixi.

Article 29.- Superfícies d'ocupació.

29.1.- Ordenació en les places:

Les terrasses que es poden autoritzar en les places no poden ocupar més del 50 per cent de la superfície lliure destinada als vianants de l'espai d'ús públic de la plaça.

29.2.- Ordenació vies amb passeig central:

Les terrasses que es poden autoritzar en vies amb passeigs central no poden ocupar més del 50 per cent de l'ample del passeig central.

29.3.- Altres condicions específiques de localització de les terrasses:

- a) En carrers de vorera diferenciada, s'ha de mantenir un espai lliure de pas, preferentment entre la façana i la terrassa, que de forma orientativa és del 50% de l'amplada total de la vorera i un mínim de 1,20 metres. Justificadament es pot adoptar una altra distribució de l'espai lliure, mantenint lliure entre el 40 i el 60%.

Signatura 1 de 1		
Narcís Llinàs Gavilán	18/11/2024	Alcalde

	Per verificar l'autenticitat d'aquest document podeu consultar la web	
	Codi Segur de Validació	570bc8af8ff44d1da88ee9c0674be8fb001
	Uri de validació	https://sedesimplifica03.absisccloud.com/absis/idi/arx/idiarxabsaweb/catala/asp/verificadorfirma.asp?NodeAbsisini=060
	Metadades	Origen: Origen administració Estat d'elaboració: Original



- b) Quan no es pugui complir el mínim pas de 1.20 metres de la vorera, es podrà fer la instal·lació de la terrassa en espais d'aparcament en la calçada, prèvia autorització de la policia municipal. Així mateix, quan la terrassa estigui ubicada contigua a la vorera, i no s'acompleixin les condicions d'accessibilitat i seguretat dels usuaris per existir un desnivell entre la terrassa i la vorera, es podrà exigir instal·lar una tarima que iguali l'alçada de la terrassa amb la de la vorera, de manera que no hi hagi separació entre la vorada i la tarima. Aquesta tarima caldrà que s'ajusti al model que es detalla en l'Annex 1 de la present ordenança. En tots els casos els elements instal·lats hauran de ser desmuntables i assegurar l'evacuació d'aigües pluvials. En cap cas la terrassa sobrepassarà els límits de l'aparcament o carril de circulació. Caldrà que existeixin baranes laterals o elements delimitadors dels extrems de la tarima en la seva frontera amb la calçada.
- c) Excepcionalment, les terrasses es poden situar adossades a la façana quan raons tècniques determinin la impossibilitat de situar -les a la zona exterior de la vorera i també en aquells casos en què les característiques del vial ho imposin, quan en resulti una distància més àmplia per al pas dels vianants o quan d'aquesta manera la terrassa s'integri millor en l'entorn. La disposició de terrasses adossades a la façana, la qual ha d'estar fonamentada, requereix, en tot cas, d'un informe favorable dels tècnics municipals i que s'adoptin les mesures oportunes per garantir l'itinerari de vianants accessible, les quals s'han de fixar a la llicència corresponent, i el seu cost l'ha d'assumir el titular de la llicència.
- d) La superfície ocupable màxima de les terrasses no podrà excedir de 100 m² per establiment. L'Ajuntament podrà limitar l'agrupació de mòduls de les terrasses quan es puguin generar molèsties a l'entorn.
- e) Respecte els escocells dels arbres cal mantenir una distància de 0,20 m.
- f) Respecte als guals d'accés de vehicles a les finques, les terrasses s'hauran d'emplaçar separades un mínim de 1,5m a cada costat de gual, i caldrà garantir la distància necessària per assegurar la visibilitat i seguretat per l'accés del vehicles als guals.
- g) Respecte elements fixes de mobiliari urbà com bústies, bancs, papereres, parquímetres i altres similars, caldrà mantenir una distància mínima de 1,50 m per tal de respectar l'espai d'aproximació a aquests elements.

29.4.- Actuacions excepcionals.

En casos d'interès general degudament justificats i de forma excepcional, l'ajuntament podrà autoritzar la instal·lació de terrasses, prèvia presentació d'un projecte global d'ordenació en aquells espais singulars, tot i que no reuneixin les condicions generals establertes en els apartats anteriors.

L'atorgament de les llicències d'ocupació en aquests espais públics serà discrecional en atenció a l'harmonització dels usos i activitats que concorren i en qualsevol cas supeditada als interessos públics.

Article 30.- Horaris

30.1.- Els horaris màxims d'obertura i funcionament de totes les terrasses seran els següents:

- De diumenges a dijous, tancament a la 01:30 h de la matinada.
- Divendres, dissabtes i vigílies de festius, tancament a les 02:00 h de la matinada.
- Establiments comercials amb zona de degustació, atès que la terrassa es considera zona de degustació, serà de dilluns a diumenge fins a les 23:00 hores

30.2.- El servei de terrassa no es podrà iniciar abans de les 08:00 h del matí.

30.3.- Les sol·licituds d'ampliació de l'horari de tancament de les terrasses amb motiu de festes tradicionals, Nadal o revetlles, s'han de presentar a l'ajuntament amb un termini d'antelació mínim de 30 dies naturals. El silenci administratiu es considera desestimadori de la sol·licitud.

Signatura 1 de 1		
Narcís Llinàs Gavilán	18/11/2024	Alcalde

	Per verificar l'autenticitat d'aquest document podeu consultar la web	
	Codi Segur de Validació	570bc8af8ff44d1da88ee9c0674be8fb001
	Uri de validació	https://sedesimplifica03.absisccloud.com/absis/idi/arx/idiarxabsaweb/catala/asp/verificadorfirma.asp?NodeAbsisini=060
	Metadades	Origen: Origen administració Estat d'elaboració: Original



30.4.- A partir de l'hora de tancament de la terrassa no es pot servir cap altra consumició i han de cessar totes les activitats. La neteja de l'espai ocupat haurà de fer-se abans de l'inici de la següent jornada.

30.5.- L'incompliment de l'horari establert per a l'ocupació d'una terrassa podrà comportar una suspensió temporal de la llicència, la revocació de la llicència i/o la denegació en les temporades següents.

30.6.- Els horaris podran ser inferiors als establerts als apartats anteriors si un establiment té limitat l'horari de funcionament de l'activitat principal.

30.7.- L'Ajuntament podrà reduir o anular, mitjançant una resolució motivada, la superfície autoritzada a cada establiment amb terrassa, i/o l'horari de la terrassa, quan es constatin molèsties.

Article 31.- Condicions per l'exploració de les terrasses.

31.1.- La llicència exigeix l'acceptació implícita per part dels titulars dels establiments de les següents condicions:

- a) Les establertes en aquesta ordenança i en les altres ordenances municipals que els hi siguin d'aplicació.
- b) Seran responsables de la neteja i del bon estat de l'espai que se'ls ha atorgat.
- c) Hauran de vetllar pel control de les molèsties generades per l'activitat a la terrassa; especialment pel que fa al soroll i al manteniment de les condicions fixades a la llicència, d'acord amb el nivell guia establert en la zonificació acústica aprovada per l'ajuntament de Llagostera de conformitat amb l'ordenança reguladora de sorolls i vibracions.
- d) Disposaran d'una assegurança de responsabilitat civil per respondre dels danys i perjudicis que es puguin produir com a conseqüència de l'activitat de terrassa.

31.2.- Els titulars de la llicència municipal de terrassa, durant la seva vigència, estan obligats a:

- Complir les condicions de la llicència atorgada.
- Mantenir neta la terrassa, i el tram de via pública que li correspongui sempre que calgui, d'acord amb les disposicions d'aquesta ordenança.
- Retirar / recollir diàriament de l'espai d'ús públic els elements bàsics i els elements accessoris quan l'establiment estigui tancat, i situar aquests elements en les condicions que estableix la llicència.
- Informar a l'òrgan municipal competent de qualsevol canvi relatiu a les condicions autoritzades o a les característiques o el funcionament de la terrassa.
- Reparar els danys que es produeixin sobre l'espai d'ús públic en què s'ubica la terrassa, derivats de la seva utilització.

31.3.- A la finalització del termini de la llicència, els titulars hauran de reparar els danys que s'hagin produït sobre l'espai d'ús públic en què s'ubica l'ocupació de la via pública, derivats de la seva utilització i restituir al seu estat original desafectant-lo de les instal·lacions en el sòl i/o en el subsòl a la situació anterior a l'atorgament de la llicència.

31.4.- La instal·lació elèctrica estarà protegida de conformitat amb el reglament electrotècnic per a la baixa tensió i per les seves instruccions tècniques complementàries, aprovat per reial Decret 842/2002, de 2 d'agost, o norma que el substitueixi

31.5.- Caldrà complir amb la normativa vigent en matèria d'accessibilitat i supressió de les barreres arquitectòniques.

Signatura 1 de 1		
Narcís Llinàs Gavilán	18/11/2024	Alcalde

	Per verificar l'autenticitat d'aquest document podeu consultar la web	
	Codi Segur de Validació	570bc8af8ff44d1da88ee9c0674be8fb001
	Uri de validació	https://sedesimplifica03.absisccloud.com/absis/idi/arx/idiarxabsaweb/catala/asp/verificadorfirma.asp?NodeAbsisini=060
	Metadades	Origen: Origen administració Estat d'elaboració: Original



Article 32.- Subjecció a llicència municipal de terrassa.

32.1.- La instal·lació i el funcionament de les terrasses en els espais lliures públics o privats d'ús públic requereix la prèvia obtenció d'una llicència municipal.

32.2.- La instal·lació de la terrassa en espai lliure públic de titularitat municipal és un supòsit d'ús comú especial i es subjecta a una llicència per a l'aprofitament especial del sòl de domini públic municipal en què s'ubica.

32.3.- La llicència per a la instal·lació de la terrassa en espais lliures privats d'ús públic autoritza l'aprofitament especial de l'ús públic a què es troben afectes, i se sotmet a les condicions establertes en aquesta Ordenança.

32.4.- La llicència de l'ocupació de la via pública mitjançant terrassa és independent de les altres llicències, comunicacions prèvies, declaracions responsables o actes de control preventiu que concorrin sobre l'activitat.

32.5.- L'atorgament de la llicència municipal de terrassa habilita per exercir de forma accessòria l'activitat de restauració, comercial amb zona de degustació o recreativa, amb les limitacions establertes en aquesta Ordenança i les que en matèria de consum, prevenció de l'alcoholisme, emissió de sorolls o qualsevol altre que estableixin les ordenances municipals i la legislació sectorial aplicable. Per consegüent, el fet que la llicència municipal de terrassa es consideri un exercici annex de l'activitat principal, significa que aquesta no habilita el desenvolupament de l'activitat principal en l'espai autoritzat de la terrassa.

32.6.- La llicència municipal de terrassa s'atorga salvant el dret de propietat i sens perjudici del de terceres persones, essent revocable per raons d'interès públic.

Article 33.- Inexistència del dret preexistent.

33.1.- La mera concurrència dels requisits necessaris establerts per aquesta ordenança perquè l'ocupació per a l'ús de terrassa pugui ser autoritzada no atorga cap dret a l'obtenció automàtica de la llicència municipal de terrassa.

33.2.- L'Ajuntament, considerant totes les circumstàncies reals o previsibles, té plena llibertat per atorgar o denegar, i també revocar, la llicència, i hi ha de prevaler l'interès general sobre el particular.

Article 34.- Condicions i contingut general de la llicència.

34.1.- Les llicències per ocupació de la via pública amb terrasses són de caràcter temporal i seran anuals.

La llicència anual s'atorga per un període que finalitza el 31 de desembre, inclusivament, de l'any en curs.

34.2.- La llicència atorgada per l'òrgan municipal competent inclou almenys la delimitació i les dimensions de l'espai sobre el qual s'autoritza, la situació, l'horari, les limitacions a què resta condicionada, els elements que s'han d'instal·lar a la via pública, amb especificació de les característiques, i també el període de vigència.

34.3.- L'ocupació haurà de respectar tots els preceptes de la normativa sobre accessibilitat.

Article 35.- Circumstàncies per atorgar o denegar la llicència.

Signatura 1 de 1		
Narcís Llinàs Gavilán	18/11/2024	Alcalde

	Per verificar l'autenticitat d'aquest document podeu consultar la web	
	Codi Segur de Validació	570bc8af8ff44d1da88ee9c0674be8fb001
	Uri de validació	https://sedesimplifica03.absisccloud.com/absis/idi/arx/idiarxabsaweb/catala/asp/verificadorfirma.asp?NodeAbsisini=060
	Metadades	Origen: Origen administració Estat d'elaboració: Original



35.1.- Per a la concessió o denegació de la llicència de terrassa, l'òrgan municipal competent ha de tenir en compte, almenys, les circumstàncies següents:

- a) El valor turístic o patrimonial de la zona afectada.
- b) La concurrència d'instal·lacions de terrasses
- c) La incidència en la mobilitat i accessibilitat de la zona.
- d) La particular disposició de l'espai públic de la zona.
- e) La proporció de la superfície de la terrassa en relació a la de l'establiment del què depenen.

35.2.- L'existència de procediments de disciplina que es trobin en tramitació amb relació al local principal pot motivar la denegació de la llicència de terrassa.

35.3.- Podrà ser motiu de denegació de la renovació de la llicència de terrassa la manca de pagament de la taxa corresponent i la no acreditació d'estar al corrent de pagament de les obligacions tributàries derivades de l'ocupació de la via pública pels períodes anteriors al nou termini de renovació o qualsevol altra obligació tributària envers l'Ajuntament, fins i tot quan la manca de pagament derivi de l'anterior titular de l'activitat en el supòsit d'haver-se tramitat un canvi de titularitat d'aquesta.

35.4.- La provocació de molèsties al veïnat degudament acreditades i motivades tècnicament podrà comportar de forma motivada:

- La suspensió de la llicència.
- La revocació de la llicència.
- La denegació de sol·licitud de llicència.
- La reducció de la superfície d'ocupació.
- La prohibició d'agrupació de taules.

Article 36.- Procediment per a l'atorgament de la llicència.

36.1.- La persona interessada a obtenir la llicència de terrassa ha de ser titular de l'activitat a què es vincula la terrassa. L'activitat principal de restauració, comercial amb zona de degustació o recreativa ha d'estar degudament regularitzada i legalitzada d'acord amb el règim d'autorització, llicència o comunicació, segons correspongui.

36.2.- L'atorgament de la llicència es tramitarà d'acord amb el procediment establert en la Llei 39/2015, d'1 d'octubre, del Procediment Administratiu Comú de les Administracions Públiques i la normativa específica de caràcter municipal relativa al patrimoni dels ens locals.

36.3.- La sol·licitud de llicència de terrassa anual o per temporada i la modificació de les llicències atorgades, es pot formular en qualsevol moment.

Article 37.- Sol·licitud de la llicència.

37.1.- Per sol·licitar la llicència caldrà aportar, juntament amb la instància de sol·licitud, la següent documentació:

- Fotocòpia del DNI del sol·licitant de la llicència, si es tracta d'empresa individual, o escriptura de constitució de la societat o de associació, degudament inscrites on correspongui, en cada cas, i acreditació de la representació en que s'actuí, quan es tracti de persona jurídica.
- Relació i descripció detallada dels elements del mobiliari que el sol·licitant hagi previst instal·lar a la terrassa.

Signatura 1 de 1		
Narcís Llinàs Gavilán	18/11/2024	Alcalde

	Per verificar l'autenticitat d'aquest document podeu consultar la web	
	Codi Segur de Validació	570bc8af8ff44d1da88ee9c0674be8fb001
	Uri de validació	https://sedesimplifica03.absisccloud.com/absis/idi/arx/idiarxabsaweb/catala/asp/verificadorfirma.asp?NodeAbsisini=060
	Metadades	Origen: Origen administració Estat d'elaboració: Original



- Plànol de situació acotat, amb la plaça, carrer o espai, a escala suficient, on es detalli el mobiliari, disposició i nombre de taules, cadires, para-sols, jardineres, paravents i estufes elèctriques, l'espai i la superfície exactes per a l'ocupació de la terrassa que es pretengui instal·lar, en relació amb l'espai on es sol·licita la llicència. En el plànol s'haurà de assenyalar la ubicació dels elements vegetals, escossells i mobiliari urbà de l'entorn afectat, si és que ni ha, tot degudament acotat.
- Horaris màxims de funcionament, indicant específicament l'horari de tancament quan sigui diferent, de l'establert amb caràcter general en aquesta disposició.
- S'haurà d'indicar el termini i/o període d'ocupació de la terrassa (anual o semestral)

La sol·licitud es considera completa quan s'hagi presentat tota la documentació exigida.

Un cop que s'hagi rebut la sol·licitud i la documentació, el servei tècnic verifica el compliment dels requisits generals i la documentació presentada.

37.2.- La llicència s'extingeix i quedarà sense efecte:

- Per renúncia explícita a la llicència atorgada.
- Per incompliment reiterat de les obligacions i condicions de la llicència per part de l'adjudicatari.
- Per impagament de la taxa corresponent.
- Pel transcurs del termini de vigència atorgat.
- Per cessament de l'activitat principal.
- Per revocació.
- Per caducitat
- Pels mateixos motius que es pot denegar la renovació automàtica.

En tots els casos anteriors, l'ajuntament podrà retirar els elements mobles que quedin a la terrassa si no ho ha fet el titular de la llicència. Totes les despeses que puguin derivar-se de l'actuació anterior, seran a càrrec del titular de la llicència.

37.3.- Caducitat i revocació de la llicència

L'Ajuntament pot declarar la caducitat de la llicència anual o per temporada en el cas que, en qualsevol moment de la seva vigència, l'activitat s'aturi sense justificació durant més de trenta dies naturals.

La llicència municipal de terrassa pot ser revocada per motius d'interès públic en els supòsits següents:

- a) Si resulta incompatible amb les condicions generals aprovades amb posterioritat.
- b) Si el titular incompleix els requisits o les condicions en virtut dels quals li va ser atorgada.
- c) Si canvien o desapareixen les circumstàncies que van determinar l'atorgament de la llicència, o si en sobrevenen d'altres de noves que, en el cas d'haver existit, n'haurien comportat la denegació.
- d) Si la ocupació no s'ha adaptat a les noves normes que l'afectin, dins el termini que s'hagi establert amb aquesta finalitat.
- e) Si es produeixen danys en el domini públic, se n'impedeix la utilització per activitats de major interès públic o es menyscaba l'ús general.

La caducitat i la revocació no generen dret a rebre indemnització. En ambdós casos, els procediments s'inicien d'ofici, i s'haurà de donar un tràmit d'audiència a les persones interessades.

Signatura 1 de 1		
Narcís Llinàs Gavilán	18/11/2024	Alcalde

	Per verificar l'autenticitat d'aquest document podeu consultar la web	
	Codi Segur de Validació	570bc8af8ff44d1da88ee9c0674be8fb001
	Uri de validació	https://sedesimplifica03.absisccloud.com/absis/idi/arx/idiarxabsaweb/catala/asp/verificadorfirma.asp?NodeAbsisini=060
	Metadades	Origen: Origen administració Estat d'elaboració: Original



Article 38.- Renovació i transmissió de la llicència.

38.1.- Les llicències anuals es renoven automàticament, amb efectes des de l'1 de gener, pel mateix termini i condicions, una vegada que s'ha efectuat el pagament de la taxa corresponent, llevat que el titular formuli de forma expressa, en el termini de quinze dies abans de l'inici del nou període de vigència de la llicència, la seva voluntat contrària a disposar de la llicència renovada.

Les llicències de caràcter semestral (6 mesos) no es renovaran automàticament.

38.2.- La renovació operarà sempre que no s'hagi fet cap modificació respecte a l'ocupació de la via pública autoritzada amb anterioritat d'acord amb la present ordenança.

38.3.- L'Ajuntament pot denegar la renovació automàtica d'aquestes llicències en els supòsits següents:

- a) Si s'han iniciat procediments per molèsties de soroll o d'altres tipus derivats de l'activitat.
- b) Si s'observa un incompliment reiterat de les condicions de la llicència, s'hagi iniciat/finalitzat o no un procediment sancionador.
- c) Si existeix un canvi de titular de l'activitat no legalitzat i tampoc s'ha efectuat la comunicació de la transmissió de la llicència de l'ocupació de la via pública sempre que aquesta estigui vigent.
- d) En general quan resulti incompatible amb les condicions generals aprovades amb posterioritat a la seva concessió, produeixi danys en el domini públic o menyscabi l'ús general, incompleixi les condicions en base a la qual es va concedir la llicència, o bé en el cas que no adoptin les mesures correctores que li siguin requerides.
- e) En cas de no trobar-se al corrent de pagament de les seves obligacions tributàries envers aquesta administració local i, en particular, d'aquelles que fan referència a l'ocupació de via pública mitjançant terrassa dels períodes anteriors al nou termini demanat.
- f) Si s'ha iniciat un procediment sancionador pel no compliment de les condicions de la llicència de la terrassa per falta greu o molt greu.
- g) Si s'han modificat les circumstàncies existents actualment respecte a les existents en el moment de l'atorgament de la llicència objecte de la renovació.

38.4.- La llicència municipal de terrassa és transmissible només si aquesta està vigent simultàniament amb la transmissió del títol habilitant de l'activitat principal a què està vinculada.

Article 39.- Taxes.

39.1.- El titular de la llicència estarà obligat a liquidar la taxa per l'aprofitament especial del domini públic municipal fixada per l'ordenança fiscal corresponent a cada període d'ocupació (anual o semestral). L'ordenança fiscal recollirà preus diferenciats segons els metres quadrats de l'espai ocupat.

39.2.- En el moment de sol·licitar per primera vegada l'ocupació, a més de satisfer les taxes corresponents (taxa ocupació de la via pública i taxa administració de documents) s'ingressarà una fiança per import de 200 €.

La fiança respondrà en primer terme de qualsevol incompliment de les condicions de la llicència regulades en l'article 8 d'aquesta ordenança inclosa la d'estar al corrent del pagament de totes les taxes en concepte d'ocupació de la via pública amb taules i cadires, així com del cost de la retirada de materials de l'espai públic pels serveis municipals, sens perjudici que per part de l'Ajuntament siguin liquidats al titular de la llicència els danys i perjudicis que superin l'import de la fiança.

Signatura 1 de 1		
Narcís Llinàs Gavilán	18/11/2024	Alcalde

	Per verificar l'autenticitat d'aquest document podeu consultar la web	
	Codi Segur de Validació	570bc8af8ff44d1da88ee9c0674be8fb001
	Uri de validació	https://sedesimplifica03.absisccloud.com/absis/idi/arx/idiarxabsaweb/catala/asp/verificadorfirma.asp?NodeAbsisini=060
	Metadades	Origen: Origen administració Estat d'elaboració: Original



Aquesta fiança es retornarà al sol·licitant en el moment en què es comuniqui a l'Ajuntament el cessament de l'activitat o la renúncia de la llicència d'ocupació, previ informe favorable emès pels serveis tècnics municipals.

39.3.- En el supòsit de sol·licitar variació de la llicència, l'ajuntament revisarà en cada cas el compliment dels requisits governatius i fiscals exigits. En cas d' incompliment, previ informe es procedirà a confiscar la totalitat o part de la fiança dipositada. Paral·lelament es procedirà a denegar la renovació de la llicència i a fer retirar les taules i cadires que continuïn instal·lades sense cobertura legal.

Article 40.- Inspecció i control.

40.1.- Els titulars de les llicències municipals de terrassa han de permetre i facilitar l'acció inspectora de l'Ajuntament, la qual es pot dur a terme en qualsevol moment, sens perjudici de les accions específiques de control de funcionament de l'ocupació i de revisió de les llicències municipals.

40.2.- Correspon als agents de la Policia Municipal i als Serveis Tècnics municipals, els quals tindran condició d'autoritat, la inspecció i control del compliment del que es disposa en aquesta Ordenança per a les terrasses.

40.3.- Els agents de l'autoritat poden exigir en tot moment el compliment immediat de les disposicions previstes en aquesta ordenança. En tot cas, i sense perjudici de procedir a denunciar aquelles conductes antijurídiques, els agents de l'autoritat poden parar immediatament l'activitat infractora de què es tracti.

40.4.- El agents de l'autoritat procediran, si s'escau, a la retirada i a la intervenció cautelar dels elements que situats a la via pública impedeixin o dificultin l'ús de la mateixa a la resta de ciutadans.

Article 41. Actuacions administratives.

Si el resultat de la inspecció constata irregularitats, l'òrgan competent, després de valorar la incidència que tenen en la seguretat de les persones o els béns o en la convivència entre els ciutadans, pot optar entre:

- a) Requerir les modificacions o millores necessàries per reparar les irregularitats, fixar un termini per efectuar-les i obrir un procediment sancionador si no són fetes dins el termini establert.
- b) Acordar directament l'obertura del procediment sancionador, amb l'adopció de les mesures provisionals que siguin necessàries, sens perjudici de les mesures prèvies a la incoació del procediment sancionador exposades a la lletra següent.
- c) Ordenar el tancament i cessament del funcionament de l'ocupació autoritzada, la suspensió de la llicència de l'ocupació i la retirada dels seus elements o iniciar un procediment de revocació de la llicència.

Article 42. Ocupació de la via pública sense llicència en espais d'ús públic de titularitat municipal.

42.1.- Les instal·lacions de les ocupacions a la via pública subjectes a aquesta Ordenança i els seus elements integrants, que es trobin sobre espais d'ús públic de la titularitat municipal sense la preceptiva llicència o que excedeixin la superfície autoritzada poden ser retirats mitjançant un ordre de l'òrgan competent, en l'exercici de la potestat de recuperació d'ofici de l'Ajuntament.

Signatura 1 de 1		
Narcís Llinàs Gavilán	18/11/2024	Alcalde

	Per verificar l'autenticitat d'aquest document podeu consultar la web	
	Codi Segur de Validació	570bc8af8ff44d1da88ee9c0674be8fb001
	Uri de validació	https://sedesimplifica03.absisccloud.com/absis/idi/arx/idiarxabsaweb/catala/asp/verificadorfirma.asp?NodeAbsisini=060
	Metadades	Origen: Origen administració Estat d'elaboració: Original



Aquesta ordre podrà ser verbal si concorren situacions que suposin un perill imminent o molèsties als vianants i resta d'usuaris de la via pública i per aquest motiu es podrà executar immediatament si no s'adopten les mesures adients pel mateix interessat.

Si la situació no suposi un perill imminent ni molèsties o és legalitzable es farà requeriment al titular perquè en el termini de 15 dies procedeixi a la legalització de l'ocupació.

42.2.- Els serveis municipals poden executar l'ordre sense més avís que la notificació a la persona interessada de l'ordre a què fa referència l'apartat 1, si bé, als efectes de l'apartat anterior, per raons d'urgència, perillositat i molèsties als vianants aquesta ordre pot ser verbal. Aquesta notificació es pot dur a terme en el mateix moment de la retirada o de l'acte de l'execució material.

42.3.- L'ordre de retirada empara totes les execucions materials que calgui fer mentre persisteixen les circumstàncies que la van motivar. En el cas de resistència al desallotjament, s'han d'adoptar les mesures necessàries per a la recuperació de la possessió del domini públic.

Article 43.- Ocupació a la via pública sense llicència en espais d'ús públic de titularitat privada.

Les instal·lacions de les ocupacions a la via pública subjectes a aquesta Ordenança que es trobin sobre espais privats d'ús públic sense llicència poden ser objecte de les mesures provisionals prèvies de suspensió. Amb aquesta finalitat, l'Ajuntament pot procedir, prèvia l'audiència a la persona interessada, a ordenar motivadament el tancament i cessament del funcionament de l'ocupació i la retirada dels seus elements.

Excepcionalment, aquesta ordre podrà ser verbal si concorren situacions que suposin un perill imminent o greus molèsties als vianants i resta d'usuaris de la via pública i per aquest motiu es podrà executar immediatament si no s'adopten les mesures adients pel mateix interessat.

En el cas que la situació no suposi un perill imminent ni molèsties o sigui legalitzable, s'haurà de procedir a requerir al titular perquè en el termini de 15 dies procedeixi a la legalització de l'ocupació.

Article 44.- Despeses derivades de la retirada o execució subsidiària.

Les despeses que s'originin per les actuacions referides als articles 19 i 20, juntament amb l'import dels danys i perjudicis causats, són a càrrec de la persona responsable de la instal·lació, que està obligada al seu ingrés, prèvia la corresponent liquidació. Aniran també a compte de qui resulti titular responsable, si escau, les despeses de desmuntatge, transport i emmagatzematge, sense perjudici de les responsabilitats que puguin correspondre-li.

Article 45.- Potestat sancionadora.

Les infraccions d'aquesta Ordenança les sancionará l'òrgan competent municipal, amb instrucció prèvia del corresponent expedient, de conformitat amb els principis i procediments regulats a la Llei 39/2015, d'1 d'octubre, de procediment administratiu comú de les administracions públiques, la Llei 26/2010, de 3 d'agost, de règim jurídic i procediment de les administracions públiques de Catalunya, la Llei 40/2015, d'1 d'octubre del Règim jurídic del sector públic, i supletòriament el Decret 278/1993, de 9 de novembre, i la resta de normativa d'aplicació. Serà d'aplicació el procediment abreujat sempre que la infracció s'hagi de qualificar com a lleu.

Article 46.- Responsables.

Són responsables de les infraccions les persones físiques o jurídiques titulars de la llicència de terrassa o titulars de l'activitat principal. En el cas que no es determini el grau de participació de

Signatura 1 de 1		
Narcís Llinàs Gavilán	18/11/2024	Alcalde

	Per verificar l'autenticitat d'aquest document podeu consultar la web	
	Codi Segur de Validació	570bc8af8ff44d1da88ee9c0674be8fb001
	Url de validació	https://sedesimplifica03.absisccloud.com/absis/idi/arx/idiarxabsaweb/catala/asp/verificadorfirma.asp?NodeAbsisini=060
	Metadades	Origen: Origen administració Estat d'elaboració: Original



les diferents persones que han intervingut en la comissió de la infracció, la responsabilitat serà solidària.

Aquesta responsabilitat es podrà estendre a aquelles persones a les quals per Llei s'atribueixi el deure de preveure la infracció administrativa comesa per uns altres.

Article 47.- Infraccions

47.1.-Constitueixen infraccions administratives les accions i les omissions que contravinguin les prescripcions establertes en aquesta ordenança, sigui a títol de dol, culpa o negligència, tot incloent-hi la simple inobservança. A més, constitueixen infraccions administratives a aquesta Ordenança les accions i les omissions que contravenen les obligacions, els deures, les càrregues i les prohibicions que s'hi estableixen.

Les infraccions administratives d'aquesta Ordenança es classifiquen en lleus, greus i molt greus.

Article 48.- Infraccions lleus.

Són infraccions lleus aquelles conductes que apareguin definides amb aquesta classificació en la present ordenança i les que, en aplicació dels criteris establerts en la legislació de règim local, puguin tenir aquesta classificació.

- a) Col·locar més elements o elements diferents dels autoritzats a les terrasses sense que comporti un increment de l'ocupació de la via pública.
- b) Mantenir les estufes de les terrasses en la via pública fora del període de temps autoritzat.
- c) Col·locar publicitat en els terrasses i en els seus elements complementaris.
- d) Col·locar algun element o una pissarra d'informació fora del perímetre autoritzat com a terrassa.
- e) No mantenir net o en bon estat l'espai atorgat i la seva zona d'influència.
- f) Instal·lar una terrassa a la via pública o en altres espais d'ús públic sense la llicència municipal corresponent o fora del període autoritzat.
- g) Incomplir les condicions generals o específiques de la llicència municipal per la qual es concedeix el permís d'ocupació de la via pública.
- h) Qualsevol altra infracció de les de les disposicions d'aquesta ordenança que no hagi estat tipificada de greu o molt greu.

Article 49.- Infraccions greus.

Són infraccions greus aquelles conductes que apareguin definides amb aquesta classificació en la present ordenança i les que, en aplicació dels criteris establerts en la legislació de règim local, puguin tenir aquesta classificació:

- a) Incomplir les condicions establertes en l'autorització d'instal·lació de terrasses, per que fa a les mides de les mateixes o al nombre o tipus d'elements complementaris que les configuren.
- b) No respectar els horaris de tancament de les terrasses en més de trenta minuts.
- c) Dificultar la circulació de vianants, l'accés a immobles, les sortides d'emergència, els passos de vianants, els passos adaptats o obstaculitzar qualsevol altre ús comú general de la via pública.
- d) No disposar de l'assegurança de responsabilitat civil del local extensiva a les terrasses instal·lades a la via pública.
- e) Incomplir tres o més vegades els requeriments específics formulats per l'Administració Municipal.
- f) Produir molèsties greus al veïnat derivades del funcionament de la terrassa amb incompliments de les condicions establertes en aquesta Ordenança.

Signatura 1 de 1		
Narcís Llinàs Gavilán	18/11/2024	Alcalde

	Per verificar l'autenticitat d'aquest document podeu consultar la web	
	Codi Segur de Validació	570bc8af8ff44d1da88ee9c0674be8fb001
	Url de validació	https://sedesimplifica03.absisccloud.com/absis/idi/arx/idiarxabsaweb/catala/asp/verificadorfirma.asp?NodeAbsisini=060
	Metadades	Origen: Origen administració Estat d'elaboració: Original



- g) La comissió de tres o més faltes lleus en els darrers dos anys.

Article 50.- Infraaccions molt greus.

Són infraccions molt greus aquelles conductes que apareguin definides amb aquesta classificació en la present ordenança i les que, en aplicació dels criteris establerts en la legislació de règim local, puguin tenir aquesta classificació, com ara:

- a) No deixar l'espai públic que s'hagi ocupat amb la terrassa en el mateix estat que tenia abans de l'atorgament de l'autorització.
- b) Incomplir l'horari de tancament en més de seixanta minuts.
- c) Produir molèsties molt greus al veïnat derivades del funcionament de la terrassa amb incompliments de les condicions establertes en aquesta Ordenança.
- d) La segona, tercera reincidència/reiteració i les següents, en la comissió de faltes greus en els darrers quatre anys.

Article 51.- Sancions.

51.1.- Les infraccions a aquesta ordenança es sancionen amb multes pecuniàries fins a les quantitats previstes en la legislació de règim local.

- a) Les infraccions lleus poden ser sancionades amb un advertiment o amb multa de 100 a 750.- €.
- b) Les infraccions greus es sancionen amb multes de 751 a 1.500.- €
- c) Les infraccions molt greus es sancionen amb multes de 1.501 a 3.000.- €

51.2.- Les infraccions a aquesta ordenança poder ser sancionades, alternativament a la sanció pecuniària o conjuntament amb aquesta, amb la retirada temporal o definitiva de l'autorització municipal; amb la reducció de l'autorització municipal, ja sigui pel que fa a mides d'ocupació o dels elements que integren l'ocupació; o amb la reducció dels horaris de funcionament.

Article 52.- Procediment sancionador

El procediment per a la imposició de les sancions previstes en aquesta ordenança ha d'ajustar-se al que estableixen les normes i els principis del procediment sancionador general aplicable als ens locals.

Article 53.- Graduació de les sancions

53.1.- La imposició de les sancions previstes en aquesta ordenança es guia per l'aplicació del principi de proporcionalitat. En tot cas, han de tenir en compte els criteris de graduació següents, que poden ser valorats separatament o conjuntament:

- a) La intensitat de la pertorbació o dels danys causats.
- b) La negligència o la intencionalitat en la comissió de la infracció.
- c) La reincidència en la comissió d'infraccions tipificades en aquesta ordenança.
- d) El benefici derivat de la infracció.
- e) La bona disposició manifestada per complir les disposicions d'aquesta Ordenança, acreditada amb l'adopció de mesures de reparació abans de finalitzar l'expedient sancionador.

53.2.- Els criteris enunciats en el paràgraf anterior també s'han de tenir en compte quan, de conformitat amb aquesta ordenança, s'imposin sancions no pecuniàries, a l'efecte de determinar-ne el contingut i durada.

Article 54.- Òrgans sancionadors.

Ajuntament de Llagostera
 Plaça del Castell, 1
 17240 - Llagostera

Signatura 1 de 1		
Narcís Llinàs Gavilán	18/11/2024	Alcalde

	Per verificar l'autenticitat d'aquest document podeu consultar la web	
	Codi Segur de Validació	570bc8af8ff44d1da88ee9c0674be8fb001
	Uri de validació	https://sedesimplifica03.absisccloud.com/absis/idi/arx/idiarxabsaweb/catala/asp/verificadorfirma.asp?NodeAbsisini=060
	Metadades	Origen: Origen administració Estat d'elaboració: Original



La potestat sancionadora per a les infraccions tipificades en aquesta ordenança correspon a l'alcalde, que pot delegar la competència d'acord amb la legislació de règim local.

Article 55.- Prescripció i caducitat.

55.1.- La prescripció i la caducitat es regeix per la legislació administrativa sancionadora general.

55.2.- Les infraccions tipificades en aquesta ordenança prescriuen en els terminis següents:

- a) En el cas de les infraccions molt greus, als tres anys.
- b) En el cas de les infraccions greus, als dos anys.
- c) En el cas de les infraccions lleus, als sis mesos.

55.3. Les sancions imposades per la comissió de les infraccions tipificades en aquesta ordenança prescriuen en els terminis següents:

- a) En els cas de les sancions per infraccions molt greus, als tres anys.
- b) En el cas de les sancions per infraccions greus, als dos anys.
- c) En el cas de les sancions per infraccions lleus, a l'any.

55.4.- El termini de prescripció de les infraccions començarà a comptar a partir del dia en què es cometi la infracció i el de les sancions, l'endemà del dia en què adquireixi fermesa la resolució que imposa la sanció.

Article 56.- Reparació de danys.

La imposició de les sancions que corresponguin per l'incompliment d'aquesta ordenança no exonera la persona infractora de l'obligació de reparar els danys o perjudicis causats.

L'ajuntament, subsidiàriament, pot reparar els danys o perjudicis causats per les infraccions, amb càrrec a la persona o persones responsables, sense perjudici de la imposició de les sancions corresponents i rescabulant-se, en tot cas, de les despeses que comporti aquesta reparació.

Article 57.- Mesures provisionals.

Mitjançant acord motivat, es poden adoptar les mesures provisionals imprescindibles pel normal desenvolupament del procediment, per evitar la comissió de noves infraccions o assegurar el compliment de la sanció que pogués imposar-se. aquestes mesures poden consistir en qualsevol de les previstes en la normativa general i sectorial aplicable en cada cas, i han de ser proporcionades a la naturalesa i a la gravetat de la infracció.

No obstant l'anterior, es podran retirar els elements instal·lats, de forma immediata, sense necessitat d'avís previ, quan es doni alguna de les circumstàncies següents:

- a) Quan la instal·lació de l'element resulti anònima.
- b) Quan a criteri dels serveis tècnics municipals o dels agents de la Policia Municipal, l'element ofereixi perill per als vianants o el trànsit rodat, bé per la seva situació, per les seves característiques o per la seva deficient instal·lació.
- c) Subsidiàriament per l'Ajuntament després de requeriment previ.

Aniran a compte de qui resulti titular responsable, si escau, les despeses d'execució subsidiària de les mesures provisionals de desmuntatge, transport i emmagatzematge, sense perjudici de les responsabilitats que puguin correspondre-li.

Article 58.- Mesures d'execució forçosa.

Signatura 1 de 1		
Narcís Llinàs Gavilán	18/11/2024	Alcalde

	Per verificar l'autenticitat d'aquest document podeu consultar la web	
	Codi Segur de Validació	570bc8af8ff44d1da88ee9c0674be8fb001
	Uri de validació	https://sedesimplifica03.absisccloud.com/absis/idi/arx/idiarxabsaweb/catala/asp/verificadorfirma.asp?NodeAbsisini=060
	Metadades	Origen: Origen administració Estat d'elaboració: Original



L'Ajuntament, perquè es compleixin els actes dictats en aplicació d'aquesta Ordenança, a més dels altres mitjans d'execució forçosa establerts legalment, podrà imposar multes coercitives per una quantia de 150 fins a 3.000 euros, per lapses de temps que siguin suficients per complir el que ha estat ordenat. Aquestes multes no tenen naturalesa sancionadora i són compatibles amb les multes que es puguin imposar en un procediment sancionador de conductes tipificades com a infraccions segons aquesta Ordenança.

Aquestes es podran reiterar si no s'acompleix l'ordre en els terminis que es concedeixin a l'efecte.

Article 59. Obligacions dels titulars

59.1.- Els titulars de la llicència municipal de terrassa, durant la seva vigència, estan obligats a:

- Complir les condicions de la llicència atorgada.
- Mantenir neta la terrassa, i el seu àmbit d'influència, d'acord amb les disposicions d'aquesta Ordenança i les normatives reguladores de neteja de l'espai públic.
- Informar a l'òrgan municipal competent de qualsevol canvi relatiu a les condicions autoritzades o a les característiques o el funcionament de la terrassa.
- Reparar els danys que es produeixin sobre l'espai d'ús públic en què s'ubica la terrassa, derivats de la seva utilització.

59.2.- A la finalització del termini de vigència de la llicència, o el supòsit que es produeixi la finalització anticipada per circumstàncies sobrevingudes, els titulars de la llicència hauran de reparar els danys que s'hagin produït sobre l'espai d'ús públic en què s'ubica l'ocupació de la via pública, derivats de la seva utilització i restituir al seu estat original desinfectant-lo de les instal·lacions en el sòl i/o en el subsòl a la situació anterior a l'atorgament de la llicència.

CAPÍTOL IV - CANVIS DE TITULARITAT DE LES ACTIVITATS

Article 60.- Canvis de titularitat en activitats.

En aquelles activitats objecte de la present ordenança que es realitzi un canvi de titularitat, a més de la documentació que s'exigeixi per normativa específica, caldrà presentar un certificat signat per tècnic competent on acreditï que l'activitat i les instal·lacions s'adeqüen per a l'exercici de l'activitat.

DISPOSICIONS ADDICIONALS

Per a les activitats

Els actes subjectes a declaració responsable, comunicació prèvia o llicència, regulats en la present Ordenança, restaran subjectes a l'abonament de la taxa corresponent regulada a les Ordenances Fiscals, aprovades definitivament per cada exercici pressupostari.

Per a les terrasses

Primera.- Instal·lacions adossades a les façanes.

No s'autoritzarà cap nova llicència per a la instal·lació de cossos adossats a les façanes. Els actualment existents degudament autoritzats hauran de sol·licitar la corresponent autorització anual, que s'atorgarà a precari, amb la liquidació de la taxa corresponent.

Segona.- Variació de les vies i places.

Signatura 1 de 1		
Narcís Llinàs Gavilán	18/11/2024	Alcalde

	Per verificar l'autenticitat d'aquest document podeu consultar la web	
	Codi Segur de Validació	570bc8af8ff44d1da88ee9c0674be8fb001
	Url de validació	https://sedesimplifica03.absisccloud.com/absis/idi/arx/idiarxabsaweb/catala/asp/verificadorfirma.asp?NodeAbsisini=060
	Metadades	Origen: Origen administració Estat d'elaboració: Original



La delimitació i ordenació dels espais susceptibles de ser utilitzats per terrasses estarà sotmesa a les variacions que comporti qualsevol modificació de les vies i places.

Tercera.- Vinculació als interessos públics.

L'atorgament de les llicències d'ocupació dels espais públics és discrecional en atenció a l'harmonització dels usos i activitats que hi concorren i, en qualsevol cas, supeditada als interessos públics. Tanmateix serà motiu suficient per la no concessió de la llicència de terrasses l'incompliment de les obligacions tributàries del titular amb la Hisenda municipal.

Quarta.- Límits sancions econòmiques.

Els límits de les sancions econòmiques previstes en aquesta Ordenança són els que s'estableixen a l'article 141 de la Llei 7/1985, de 2 d'abril, reguladora de les Bases del règim local; per la qual cosa, qualsevol modificació que es produeixi en aquests límits serà d'immediata aplicació a la present normativa municipal.

Cinquena.-

Excepcionalment quan concorrin situacions excepcionals de força major, de greu risc col·lectiu, o catàstrofes públiques que ho justifiquin es podrà autoritzar temporalment, l'augment de la superfície d'ocupació per sobre dels límits fixats en l'article 6 d'aquesta ordenança així com la utilització en les terrasses d'estufes alimentades amb combustibles fòssils. L'autorització d'augment de la superfície d'ocupació, tindrà en compte les circumstàncies específiques de cada via i determinarà el percentatge d'augment admissible amb caràcter general per a tot el municipi o per cada tipus de via. L'autorització per utilitzar estufes alimentades amb combustibles fòssils tindrà caràcter general per a tot el municipi.

DISPOSICIONS TRANSITÒRIES

Per a les activitats

Primera. Per les activitats existents a partir de l'entrada en vigor d'aquesta Ordenança on es desenvolupi alguna activitat classificada a l'article 4 d'aquest text normatiu, no s'hauran d'adaptar a les condicions i requisits previstos i establerts en la mateixa, excepte per aquelles activitats que realitzin reformes substancials les quals s'hauran d'adaptar a les condicions i requisits previstos i establerts en aquesta ordenança.

Segona. L'obertura de nous establiments a partir de l'entrada en vigor d'aquesta Ordenança on es desenvolupi alguna activitat classificada a l'article 4 d'aquest text normatiu, s'hauran d'adaptar a les condicions i requisits previstos i establerts en la mateixa.

Tercera. La present Ordenança és d'aplicació per als procediments sancionadors iniciats amb posterioritat a la seva entrada en vigor. Els procediments iniciats amb anterioritat es resoldran d'acord amb els criteris de l'anterior Ordenança.

Signatura 1 de 1		
Narcís Llinàs Gavilán	18/11/2024	Alcalde

	Per verificar l'autenticitat d'aquest document podeu consultar la web	
	Codi Segur de Validació	570bc8af8ff44d1da88ee9c0674be8fb001
	Uri de validació	https://sedesimplifica03.absisccloud.com/absis/idi/arx/idiarxabsaweb/catala/asp/verificadorfirma.asp?NodeAbsisini=060
	Metadades	Origen: Origen administració Estat d'elaboració: Original



Per a les terrasses

Primera.- Autoritzacions existents.

Les terrasses existents a l'entrada en vigor d'aquesta Ordenança, amb autorització vigent, no els serà d'aplicació aquesta ordenança; excepte pel que fa a la regulació horària que els serà d'aplicació des de la seva entrada en vigor.

Segona.- Sol·licituds en tràmit.

Les sol·licituds que en el moment de l'entrada en vigor d'aquesta ordenança estiguin en tràmit s'hauran d'adaptar a la mateixa en tots els seus extrems.

Tercera. Les llicències de terrassa que s'atorguin a partir de l'entrada en vigor d'aquesta Ordenança en virtut de sol·licituds formulades un cop ja hagi entrat en vigor la mateixa, s'hauran d'adaptar a les condicions i requisits previstos i establerts en aquesta Ordenança de manera immediata des de l'entrada en vigor d'aquesta.

Quarta.- Taxes.

- a) Tots els titulars de llicència d'ocupació amb taules i cadires amb vigència a data 1 de gener de 2021, satisfaran les taxes i fiança (per primera vegada), per al present exercici d'acord al que estableix l'ordenança fiscal 2021.
- b) La present ordenança es tramitarà paral·lelament amb la modificació de l'ordenança fiscal 2021, per tal d'ajustar aquesta última als preceptes de l'ordenança.
- c) Un cop aprovada l'ordenança es comunicarà la nova normativa a cada un dels titulars de les actuals autoritzacions, fent un requeriment exprés per tal que aquests cursin sol·licitud de concessió de nova llicència.
- d) Totes les sol·licituds d'ocupació presentades amb posterioritat a la data de vigència de la nova ordenança satisfaran la taxa d' ocupació d' acord als nous preus aprovats.

DISPOSICIÓ DEROGATÒRIA

A l'entrada en vigor d'aquesta ordenança queda derogada qualsevol disposició anterior d'igual o inferior rang normatiu que s'oposi al seu contingut.

DISPOSICIÓ FINAL

Primera.- Actualitzacions periòdiques.

Es faculta a la Junta de Govern Local per actualitzar i revisar aquells aspectes d'aquesta ordenança que necessitin una actualització periòdica. A títol enunciatiu, es poden incloure en aquest apartat: els horaris, la zonificació de la ciutat, l'actualització de sancions i aquells altres que per les seves característiques puguin ser assimilables.

L'aprovació de les possibles modificacions que puguin ser necessàries s'ajustaran al procediment previst a l'article 49 de la Llei 7/1985, de 2 d'abril, reguladora de les bases del règim local.

Segona.- Entrada en vigor.

Aquesta ordenança entrarà en vigor 15 dies hàbils després de la publicació del seu text íntegre al Butlletí Oficial de la Província de Girona, d'acord amb el previst a l'article 65.2 en relació al 70.2 de la Llei 7/1985, de 2 d'abril, reguladora de les bases del règim local. Tercera.- Vigència.

Signatura 1 de 1		
Narcís Llinàs Gavilán	18/11/2024	Alcalde

	Per verificar l'autenticitat d'aquest document podeu consultar la web	
	Codi Segur de Validació	570bc8af8ff44d1da88ee9c0674be8fb001
	Uri de validació	https://sedesimplifica03.absisccloud.com/absis/idi/arx/idiarxabsaweb/catala/asp/verificadorfirma.asp?NodeAbsisini=060
	Metadades	Origen: Origen administració Estat d'elaboració: Original



El seu període de vigència es mantindrà fins que s'esdevingui la seva modificació o derogació expressa”.

Ajuntament de Llagostera
Plaça del Castell, 1
17240 - Llagostera

Pàgina 40 de 43

Signatura 1 de 1		
Narcís Llinàs Gavilán	18/11/2024	Alcalde

	Per verificar l'autenticitat d'aquest document podeu consultar la web	
	Codi Segur de Validació	570bc8af8ff44d1da88ee9c0674be8fb001
	Uri de validació	https://sedesimplifica03.absisccloud.com/absis/idi/arx/idiarxabsaweb/catala/asp/verificadorfirma.asp?NodeAbsisini=060
	Metadades	Origen: Origen administració Estat d'elaboració: Original



ANNEX I – TERRASSES EN CALÇADA (TARIMES)

Ajuntament de Llagostera
Plaça del Castell, 1
17240 - Llagostera

Pàgina 41 de 43

Signatura 1 de 1		
Narcís Llinàs Gavilán	18/11/2024	Alcalde

	Per verificar l'autenticitat d'aquest document podeu consultar la web	
	Codi Segur de Validació	570bc8af8ff44d1da88ee9c0674be8fb001
	Uri de validació	https://sedesimplifica03.absisccloud.com/absis/idi/arx/idiarxabsaweb/catala/asp/verificadorfirma.asp?NodeAbsisini=060
	Metadades	Origen: Origen administració Estat d'elaboració: Original



TARIMA

- Llargada variable a determinar i amplada dins l'espai d'aparcament
- Lames de fusta o composite color fusta
- Estructura flotant amb rastrells i plots per evitar retencions d'aigua
- Planxa metàl·lica abatible o registrable de protecció de la rigola i de la circulació d'aigua



Detall de la tarima flotant i planxa de protecció de la rigola

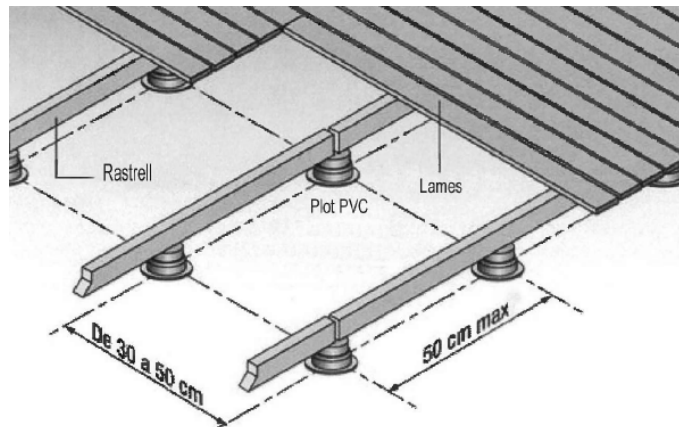

DETALL ORIENTATIU DE L'ESTRUCTURA SOBRE PLOTS

Ajuntament de Llagostera
 Plaça del Castell, 1
 17240 - Llagostera

Pàgina 42 de 43

Signatura 1 de 1		
Narcís Llinàs Gavilán	18/11/2024	Alcalde

	Per verificar l'autenticitat d'aquest document podeu consultar la web	
	Codi Segur de Validació	570bc8af8ff44d1da88ee9c0674be8fb001
	Uri de validació	https://sedesimplifica03.absiscoud.com/absis/idi/arx/idiarxabsaweb/catala/asp/verificadorfirma.asp?NodeAbsisini=060
	Metadades	Origen: Origen administració Estat d'elaboració: Original



TANCAMENTS

- Tancament màxima a 3 cares
- Barana metàl·lica d'alçada de 100 cm
- Jardineres, inclosos els elements vegetals no podrà ser superior a 130cm

ELEMENTS AUXILIARS

- Taules i cadires
- Para-sol segons amb les mides i característiques segons aquesta ordenança
- Il·luminació dins para-sol
- Estufes elèctriques homologades



PERSPECTIVA ORIENTATIVA I ELEMENTS

Ajuntament de Llagostera
Plaça del Castell, 1
17240 - Llagostera

Pàgina 43 de 43

Signatura 1 de 1		
Narcís Llinàs Gavilán	18/11/2024	Alcalde

	Per verificar l'autenticitat d'aquest document podeu consultar la web	
	Codi Segur de Validació	570bc8af8ff44d1da88ee9c0674be8fb001
	Uri de validació	https://sedesimplifica03.absisccloud.com/absis/idi/arx/idiarxabsaweb/catala/asp/verificadorfirma.asp?NodeAbsisini=060
	Metadades	Origen: Origen administració Estat d'elaboració: Original

